

Gebruikershandleiding



HP OfficeJet Pro 7730



HP OfficeJet Pro 7730 Wide Format All-in-One series

Gebruikershandleiding

Copyright informatie

© Copyright 2018 HP Development Company, L.P.

Kennisgeving van HP Company

De informatie in dit document kan zonder kennisgeving worden gewijzigd.

Alle rechten voorbehouden. Reproductie, aanpassing of vertaling van dit materiaal is verboden zonder voorafgaande schriftelijke toestemming van HP, met uitzondering van wat is toegestaan onder de wet op de auteursrechten.

De enige garanties voor HP-producten en diensten zijn vermeld in de expliciete garantieverklaring die de producten en diensten vergezellen. Geen enkele melding in dit document kan worden beschouwd als bijkomende garantie. HP kan niet aansprakelijk worden gesteld voor technische of redactionele fouten of weglatingen in dit document.

Dankbetuigingen

Microsoft en Windows zijn gedeponeerde handelsmerken of handelsmerken van Microsoft Corporation in de Verenigde Staten en/of andere landen.

ENERGY STAR en het ENERGY STAR logo zijn geregistreerde handelsmerken van het United States Environmental Protection Agency.

Mac, OS X en AirPrint zijn in de Verenigde Staten en andere landen gedeponeerde handelsmerken van Apple Inc.

Veiligheidsinformatie



Volg altijd de standaard veiligheidsvoorschriften bij het gebruik van dit product. Op deze manier beperkt u het risico van verwondingen door brand of elektrische schokken.

- Lees en begrijp alle instructies in de documentatie bij uw printer.
- Neem alle op dit product vermelde waarschuwingen en instructies in acht.
- Haal de stekker van het netsnoer uit het stopcontact voordat u dit product reinigt.
- Plaats of gebruik dit product niet in de buurt van water of als u nat bent.
- Zorg dat het product stevig op een stabiel oppervlak staat.
- Zet het product op een veilige plaats waar niemand op het netsnoer kan trappen of erover kan struikelen en waar het netsnoer niet kan worden beschadigd.
- Zie Een probleem oplossen als het product niet naar behoren werkt.
- U mag zelf geen onderdelen repareren. Voor reparatie- of onderhoudswerkzaamheden dient u contact op te nemen met een bevoegd technicus.

Inhoudsopgave

1 Hoe kan ik?	1
2 Aan de slag	2
Toegankelijkheid	2
HP EcoSolutions (HP en het milieu)	3
Energiebeheer	3
Stille modus	4
Printerbenodigdheden optimaliseren	5
De onderdelen van de printer kennen	5
Boven- en vooraanzicht	6
Ruimte voor printerbenodigdheden	7
Achteraanzicht	7
Het bedieningspaneel van de printer gebruiken	7
Til het bedieningspaneel op	8
Overzicht knoppen en lampjes	8
Scherm pictogrammen bedieningspaneel	9
Printerinstellingen wijzigen	10
Dashboard	11
Elementaire informatie over papier	11
Aanbevolen papiersoorten om af te drukken	11
HP-papier bestellen	13
Tips voor de keuze en het gebruik van papier	13
Werken met laden	13
Plaats papier	14
Een origineel op de glasplaat plaatsen	27
Plaats een origineel in de documentinvoer	27
De printer bijwerken	28
Open de HP-printersoftware (Windows)	29
Gebruik de HP Smart-app om af te drukken, te scannen en problemen op te lossen vanaf een apparaat met iOS, Android of Windows 10	29
De printer uitschakelen	30
3 Afdrukken	31
Documenten afdrukken	31
Brochures afdrukken	32
Afdrukken op enveloppen	33

Foto's afdrukken	34
Afdrukken op speciaal en aangepast papier	35
Afdrukken aan beide zijden (dubbelzijdig afdrukken)	37
Afdrukken met de HP Smart-app	38
Afdrukken met mobiele apparaten	39
Afdrukken vanaf mobiele apparaten	39
Tips voor succesvol afdrukken	39
4 Kopiëren en scannen	43
Kopiëren	43
Scannen	43
Scannen naar een computer	44
Naar e-mail scannen	45
Scannen-naar-e-mail instellen	45
Een document of foto scannen naar e-mail	46
Accountinstellingen wijzigen	47
Scannen met HP Smart	47
Scannen vanaf een Windows 10-apparaat	47
Scannen vanaf een Android- of iOS-apparaat	49
Scannen met Webscan	49
Documenten scannen als bewerkbare tekst	50
Documenten scannen als bewerkbare tekst	50
Richtlijnen voor het scannen van documenten als bewerkbare tekst	51
Een nieuwe snelkoppeling voor scannen maken (Windows)	52
Scaninstellingen wijzigen (Windows)	52
Tips voor geslaagd kopiëren en scannen	53
5 Fax	54
Een faxbericht verzenden	54
Een standaardfax versturen	54
Een standaardfax vanaf de computer verzenden	55
Een fax verzenden vanaf een telefoon	56
Een faxbericht verzenden met behulp van handsfree kiezen	56
Een fax verzenden met behulp van het printergeheugen	57
Een fax verzenden naar meerdere ontvangers	57
Een fax verzenden in foutcorrectiemodus	58
Een faxbericht ontvangen	58
Een faxbericht handmatig ontvangen	59
Back-upfaxontvangst instellen	59
Ontvangen faxen vanuit het geheugen opnieuw afdrukken	60
Faxen doorsturen naar een ander nummer	60

Automatische verkleining voor binnenkomende faxen instellen	61
Ongewenste faxnummers blokkeren	61
Telefoonboekcontacten instellen	62
Een telefoonboekcontact maken en bewerken	63
Een telefoonboekgroep maken en bewerken	63
Telefoonboekcontacten verwijderen	64
Faxinstellingen wijzigen	64
Het faxkopschrift instellen	65
De antwoordmodus instellen (automatisch antwoorden)	65
Het aantal beltonen voordat er wordt opgenomen instellen	65
Beantwoording belpatroon voor specifieke beltonen wijzigen	66
Het kiessysteem instellen	67
Opties opnieuw kiezen instellen	67
De faxesnelheid instellen	67
Het faxgeluidsvolume instellen	68
Faxen en digitale telefoonservices	68
Fax over voice over Internet Protocol	69
Rapporten gebruiken	69
Bevestigingsrapporten voor faxen afdrukken	70
Foutrapporten voor faxen afdrukken	70
Het faxlogboek afdrukken en bekijken	71
Het faxlogboek wissen	71
De details van de laatste faxtransactie afdrukken	71
Een rapport beller-ID's afdrukken	71
De belgeschiedenis weergeven	72
Bijkomende faxinstallatie	72
Faxen instellen (parallele telefoonsystemen)	72
De juiste faxinstellingen selecteren voor thuis of op kantoor	73
Situatie A: Aparte faxlijn (er worden geen gespreksoproepen ontvangen)	75
Situatie B: De printer configureren voor DSL	76
Situatie C: De printer configureren met een PBX-telefoonsysteem of een ISDN-lijn	77
Situatie D: Fax met een specifiek belsignaal op dezelfde lijn	78
Situatie E: Gedeelde telefoon-/faxlijn	79
Situatie F: Gedeelde gespreks-/faxlijn met voicemail	80
Situatie G: Gedeelde faxlijn met computermodem (er komen geen gespreksoproepen binnen)	81
De printer installeren met een computermodem voor inbellen	81
De printer installeren met een DSL/ADSL-computermodem	82
Situatie H: Gedeelde lijn voor gespreks- en faxoproepen met computermodem	84
Gedeelde gespreks-/faxlijn met computermodem voor inbellen	84
Gedeelde gespreks-/faxlijn met DSL/ADSL-computermodem	85

Situatie I: Gedeelde lijn voor gesprekken/fax met antwoordapparaat	87
Situatie J: Gedeelde lijn voor zowel gespreks- als faxoproepen, een computermodem en een antwoordapparaat	88
Gedeelde lijn voor zowel gespreks- als faxoproepen, een computermodem voor inbellen en een antwoordapparaat	88
Gedeelde lijn voor zowel gespreks- als faxoproepen, een DSL/ADSL- modem en een antwoordapparaat	90
Situatie K: Gedeelde lijn voor gespreks- en faxoproepen met een computermodem voor inbellen en voicemail	92
Test Faxinstallatie	93
6 Webservices	95
Wat zijn webservices?	95
Webservices instellen	95
Webservices gebruiken	97
HP ePrint	97
Afdrukapps	98
Webservices verwijderen	98
7 Met cartridges werken	99
Informatie over cartridges en de printkop	99
Geschatte inkniveaus controleren	100
Vervang de cartridges	100
Cartridges bestellen	102
Printerbenodigdheden bewaren	102
Opslag anonieme gebruiksinformatie	102
Informatie over de cartridgegarantie	103
8 Netwerkinstallatie	104
De printer instellen voor draadloze communicatie	104
Voordat u begint	104
De printer instellen op uw draadloos netwerk	105
Uw printer verbinden met de app HP Smart	105
De verbindingmethode wijzigen	105
De draadloze verbinding testen	107
De draadloze functie van de printer in- of uitschakelen	107
De netwerkinstellingen wijzigen	107
Wi-Fi Direct gebruiken	109
9 Hulpprogramma's printerbeheer	113
Werkset (Windows)	113

HP-hulpprogramma's (OS X en macOS)	113
Geïntegreerde webserver	113
Over cookies	114
De geïntegreerde webserver openen	114
De geïntegreerde webserver kan niet worden geopend	115
10 Een probleem oplossen	116
Papierstoringen en problemen met papieraanvoer	116
Een papierstoring oplossen	116
Lees de algemene instructies in het menu Help om papierstoringen te verwijderen ..	117
Verwijder een storting van de wagen met inktcartridges	121
Lees de algemene instructies in het menu Help om een storting van de wagen met inktcartridges te verwijderen	122
Ontdek hoe u papierstoringen kunt vermijden	122
Problemen met de papieraanvoer oplossen	122
Problemen met afdrukken	123
Problemen oplossen met pagina's die niet worden afgedrukt (kan niet afdrukken)	123
Lees de algemene instructies in het menu Help om afdrukproblemen op te lossen ..	124
Problemen met afdrukkwaliteit oplossen	128
Lees de algemene instructies in het menu Help om problemen met de afdrukkwaliteit op te lossen	128
Kopieerproblemen	131
Scanproblemen	132
Faxproblemen	132
Voer de faxtest uit	132
Wat moet u doen als de faxtest is mislukt	133
Faxproblemen oplossen	136
Lees de algemene instructies in het menu Help voor specifieke faxproblemen	136
Op het scherm wordt altijd Telefoon van haak weergegeven	137
De printer heeft problemen met het verzenden en ontvangen van faxen	137
De printer kan geen faxen ontvangen maar wel verzenden	138
De printer kan geen faxen verzenden maar wel ontvangen	139
Er worden faxtonen opgenomen op mijn antwoordapparaat	140
De computer kan geen faxen ontvangen (HP Digital Fax)	140
Netwerk- en verbindingsproblemen	140
Draadloze verbinding herstellen	140
Netwerkinstellingen voor draadloze verbinding vinden	141
Wi-Fi Direct verbinding herstellen	141
Ethernet-aansluiting herstellen	142
Hardwareproblemen printer	142
Vraag hulp van het bedieningspaneel van de printer	143

Vraag hulp in de HP Smart-app	143
Printerrapporten begrijpen	143
Statusrapport van de printer	143
Netwerkconfiguratiepagina	144
Rapport afdrukkwaliteit	144
Testrapport draadloze verbinding	144
Testrapport webtoegang	144
Problemen oplossen bij gebruik van Webservices	144
Onderhoud aan de printer uitvoeren	145
De glasplaat van de scanner reinigen	145
De buitenkant reinigen	146
De documentinvoer schoonmaken	146
Onherdoud de printkop en cartridges	147
De fabrieksinstellingen herstellen	148
HP-ondersteuning	149
Bijlage A Technische informatie	151
Specificaties	151
Overheidsvoorschriften	153
Voorgeschreven identificatienummer van het model	154
Verklaring geluidsemissie voor Duitsland	154
Bericht voor de Europese Unie	154
Producten met draadloze functionaliteit	154
Conformiteitverklaring	156
Verklaring beeldschermwerk voor Duitsland	157
Bericht aan gebruikers van het Duitse telefoonnetwerk	158
Verklaring vaste fax Australië	158
Overheidsinformatie voor draadloze producten	158
Blootstelling aan straling op radiofrequentie	158
Bericht aan gebruikers in Taiwan	158
Programma voor milieubeheer	158
Eco-Tips	159
Verordening (EG) nr. 1275/2008 van de Europese Commissie	159
Papier	160
Plastiek	160
Veiligheidsinformatiebladen	160
Kringloopprogramma	160
Recyclingprogramma van HP inkjet-onderdelen	160
Stroomverbruik	160
Wegwerpen van afgedankte apparatuur door gebruikers	161
Chemische stoffen	161

Aanwezigheidsverklaring markering van de aan beperkingen onderworpen stoffen (Taiwan)	162
The Table of Hazardous Substances/Elements and their Content (China) (tabel van gevaarlijke stoffen/elementen en hun inhoud)	163
Beperking voor gevaarlijke producten (Oekraïne)	163
Beperking voor gevaarlijke producten (India)	163
Verklaring betreffende beperkingen op schadelijke stoffen (Turkije)	164
EPEAT	164
Gebruikersinformatie SEPA Ecolabel (China)	164
China energielabel voor printer, fax en kopieermachine	164
Afvoer van batterijen in Taiwan	165
EU-batterijrichtlijn	165

Index	166
--------------------	------------

1 Hoe kan ik?

- Aan de slag
- Afdrukken
- Kopiëren en scannen
- Fax
- Webservices
- Met cartridges werken
- Netwerkinstallatie
- Hulpprogramma's printerbeheer
- Een probleem oplossen

2 Aan de slag

In deze handleiding vindt u informatie over het gebruik van de printer en het oplossen van problemen.

- [Toegankelijkheid](#)
- [HP EcoSolutions \(HP en het milieu\)](#)
- [De onderdelen van de printer kennen](#)
- [Het bedieningspaneel van de printer gebruiken](#)
- [Elementaire informatie over papier](#)
- [Werken met laden](#)
- [Plaats papier](#)
- [Een origineel op de glasplaat plaatsen](#)
- [Plaats een origineel in de documentinvoer](#)
- [De printer bijwerken](#)
- [Open de HP-printersoftware \(Windows\)](#)
- [Gebruik de HP Smart-app om af te drukken, te scannen en problemen op te lossen vanaf een apparaat met iOS, Android of Windows 10](#)
- [De printer uitschakelen](#)

Toegankelijkheid

De printer beschikt over een aantal functies die de printer toegankelijk maken voor gebruikers met bepaalde handicaps.

- **Visuele handicap**

De HP software is toegankelijk voor gebruikers met een visuele handicap of verminderd zicht via de toegankelijkheidsopties en -functies van uw besturingssysteem. Ook ondersteunt de software de meeste technologische hulpprogramma's zoals schermlezers, braillelezers en spraak-naar-tekst-toepassingen. Voor gebruikers die kleurenblind zijn, beschikken de gekleurde knoppen en tabs in de HP software over tekstlabels en pictogrammen die de vereiste actie aangeven.

- **Mobiliteit**

Voor gebruikers met mobiliteitsproblemen kunnen de functies van de HP-software worden uitgevoerd via toetsenbordopdrachten. De HP-software ondersteunt ook de toegankelijkheidsopties van Windows zoals StickyKeys, ToggleKeys, FilterKeys en MouseKeys. Ook gebruikers met beperkte kracht en een beperkt bereik kunnen de printerkleppen, knoppen, papierladen en breedtegeleiders voor het papier bedienen.

Voor meer informatie over toegankelijkheidsoplossingen voor HP producten gaat u naar de HP toegankelijkheids- en verouderingswebsite (www.hp.com/accessibility).

Voor informatie over de toegankelijkheid op OS X gaat u naar de website van Apple op www.apple.com/accessibility.

HP EcoSolutions (HP en het milieu)

HP richt zich erop u te helpen bij het optimaliseren van uw ecologische voetafdruk en het mogelijk te maken voor u om verantwoord af te drukken - zowel thuis, als op kantoor.

Zie [Programma voor milieubeheer](#) voor meer informatie over milieuriichtlijnen die HP volgt tijdens het productieproces. Bezoek www.hp.com/ecosolutions voor meer informatie over de milieu-initiatieven die HP neemt.

- [Energiebeheer](#)
- [Stille modus](#)
- [Printerbenodigdheden optimaliseren](#)

Energiebeheer

Gebruik **Slaapstand**, **Automatische uitschakeling** en **Printer aan/uit instellen** om elektriciteit te besparen.

Slaapstand

Het stroomverbruik wordt beperkt in Slaapstand. Na oorspronkelijke configuratie van de printer zal deze na vijf minuten inactiviteit naar Slaapstand gaan.

Gebruik de volgende instructies om de periode van inactiviteit te wijzigen vooraleer de printer in slaapstand gaat.

1. Vanuit het bedieningspaneel van de printer tikt u of veegt u in het tabblad bovenaan het scherm naar beneden om het Dashboard te openen en tikt u op .
2. Druk op **Slaapstand** en selecteer dan de gewenste optie.

Auto Uit

Deze functie schakelt de printer uit na 8 uur inactiviteit om het stroomverbruik te helpen beperken. Met Automatische uitschakeling wordt de printer helemaal uitgeschakeld. U moet vervolgens de aan-uitknop gebruiken om deze weer in te schakelen.

Als uw printer deze stroombesparingsfunctie ondersteunt, wordt automatische uitschakeling in- of uitgeschakeld afhankelijk van de printermogelijkheden en de verbindingsopties. Zelfs wanneer Auto Uit is uitgeschakeld, schakelt de printer na 5 minuten inactiviteit automatisch in Slaapstand om het energieverbruik te helpen beperken.



- Automatische uitschakeling wordt ingeschakeld als de printer wordt ingeschakeld, als de printer geen netwerk-, fax- of WiFi Direct-mogelijkheid heeft of deze mogelijkheden niet gebruikt.
- Auto uit wordt uitgeschakeld als de draadloze of mogelijkheid van de printer is ingeschakeld of als een printer met draadloze of Wi-Fi Direct mogelijkheid een fax-, USB-, of Ethernet-netwerkverbinding maakt.

Planning Aan en Uit

Gebruik deze functie om de printer op de geselecteerde dagen automatisch in of uit te schakelen. U kunt bijvoorbeeld de printer instellen om zichzelf in te schakelen om 8 uur en uit te schakelen om 20 uur van maandag tot vrijdag. Op deze manier bespaart u energie tijdens de nacht en de weekends.

Gebruik de volgende instructies om de dagen en de tijdstippen voor de in- en uitschakeling in te stellen.

1. Vanuit het bedieningspaneel van de printer tikt u of veegt u in het tabblad bovenaan het scherm naar beneden om het Dashboard te openen en tikt u op .
2. Druk op **Planning printer Aan/Uit**.
3. Tik op **Planning aan/uit** om de tijdstellingen te krijgen nadat u een van deze AAN heeft gezet.
4. Selecteer de gewenste optie en volg de berichten op het scherm om de dagen en tijdstippen voor de in- en uitschakeling van de printer in te stellen.

 **VOORZICHTIG:** Schakel de printer altijd correct uit met **Instellen uit** of  (de knop Aan/uit) vooraan links op de printer.

Als u de printer verkeerd uitschakelt, wordt de wagen met de cartridges mogelijk niet op de juiste positie teruggezet. Dit kan problemen met de cartridges en de afdrukkwaliteit veroorzaken.

Schakel de printer nooit uit wanneer er cartridges ontbreken. HP raadt aan om ontbrekende cartridges zo snel mogelijk te vervangen om problemen met de afdrukkwaliteit, mogelijk extra inktverbruik van de resterende cartridges of schade aan het inksysteem te voorkomen.

Stille modus

De stille modus vertraagt het afdrukken om het algemene geluid te verminderen zonder de afdrukkwaliteit te verminderen. Dit werkt alleen wanneer u op normaal papier afdrukt. Daarnaast wordt de stille modus uitgeschakeld als u de beste afdrukkwaliteit of presentatie afdrukkwaliteit gebruikt. Schakel de stille modus in om het geluid van de printer te verminderen. Schakel de stille modus terug uit om terug aan normale snelheid af te drukken. De stille modus is standaard uitgeschakeld.

 **OPMERKING:** De stille modus werkt niet als u foto's of enveloppen afdrukt.

U kunt een planning maken door te selecteren wanneer de printer in stille modus moet afdrukken. U kunt bijvoorbeeld instellen dat de printer van 22 u. tot 8 u. in de stille modus werkt.

De stille modus in- of uitschakelen via het bedieningspaneel van de printer

1. Vanuit het bedieningspaneel van de printer tikt u of veegt u in het tabblad bovenaan het scherm naar beneden om het Dashboard te openen, vervolgens tikt u op  (**Installatie**).
2. Raak **Stille modus** aan.
3. Raak de wisselknop aan naast **Stille modus** om het in te schakelen.

Een planning voor stille modus maken via het bedieningspaneel van de printer

1. Vanuit het bedieningspaneel van de printer tikt u of veegt u in het tabblad bovenaan het scherm naar beneden om het Dashboard te openen, vervolgens tikt u op  (**Installatie**).
2. Raak **Stille modus** aan.
3. Schakel **Stille modus** in.
4. Druk op de wisselknop naast **Planning** om deze in te schakelen en vervolgens kunt u de start- en eindtijd van de planning wijzigen.

De stille modus in- of uitschakelen terwijl de printer afdrukt

1. Vanuit het bedieningspaneel van de printer tikt u of veegt u in het tabblad bovenaan het scherm naar beneden om het Dashboard te openen, vervolgens selecteert u de afdruktaak die momenteel wordt uitgevoerd.
2. Tik op het afdrukscherm op  (Stille modus) om deze in te schakelen.



OPMERKING: De stille modus wordt alleen ingeschakeld nadat de huidige pagina is afgedrukt en wordt alleen gebruikt voor de huidige afdruktaak.

Stille modus in- of uitschakelen via de printersoftware (Windows)

1. Open de HP-printersoftware. Zie [Open de HP-printersoftware \(Windows\)](#) voor meer informatie.
2. Klik op **Stille modus**.
3. Selecteer **Aan** of **Uit**.
4. Klik op **Instelling opslaan**.

Stille modus in- of uitschakelen via de printersoftware (OS X en macOS)

1. Open HP-hulpprogramma.



OPMERKING: HP Utility bevindt zich in de map **HP** in de map **Toepassingen**.

2. Selecteer de printer.
3. Klik op **Stille modus**.
4. Selecteer **Aan** of **Uit**.
5. Klik op **Nu toepassen**.

De stille modus in- of uitschakelen vanaf de geïntegreerde webserver (EWS)

1. Open EWS. Zie [De geïntegreerde webserver openen](#) voor meer informatie.
2. Klik in het tabblad **Instellingen**.
3. In het gedeelte **Voorkeuren** selecteert u **Stille modus** en vervolgens **Aan** of **Uit**.
4. Klik op **Toepassen** (Apply).

Printerbenodigdheden optimaliseren

Om te besparen op printerbenodigdheden zoals inkt en papier kunt u het volgende doen:

- Recycle gebruikte, originele HP inktcartridges via HP Planet Partners. Bezoek www.hp.com/recycle voor meer informatie.
- Verlaag het papierverbruik door op beide kanten van het papier af te drukken.
- Wijzig de afdrukkwaliteit in het printerstuurprogramma naar een conceptinstelling. Conceptinstellingen verbruiken minder inkt.
- Maak de printkop niet schoon als het niet nodig is. Dit verspilt inkt en verkort de levensduur van de cartridges.

De onderdelen van de printer kennen

Dit gedeelte bevat de volgende onderwerpen:

- Boven- en vooraanzicht
- Ruimte voor printerbenodigdheden
- Achteraanzicht

Boven- en vooraanzicht

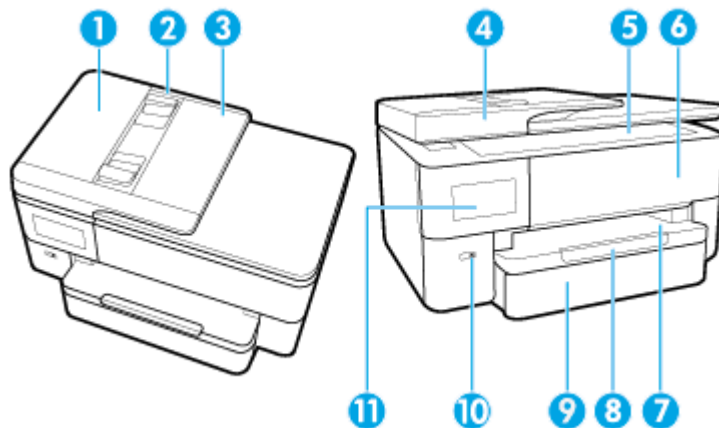

1 Documentinvoer

2 Papierbreedtegeleiders van de documentinvoer

3 Documentinvoerlade

4 Scannerklep

5 Scannerglasplaat

6 Toegangsklep cartridge

7 Uitvoerlande

8 Verlengstuk van de uitvoerlande

9 Invoerlandeklep / Lade 1

10 Invoerlande / Lade2

11 Aan-/uit-knop

12 Beeldscherm bedieningspaneel

Ruimte voor printerbenodigheden

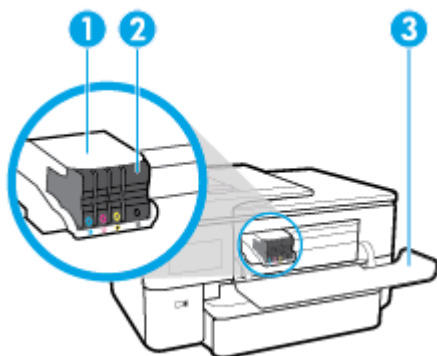

- | | |
|---|------------------------|
| 1 | Printkop |
| 2 | Cartridges |
| 3 | Toegangsklep cartridge |

 **OPMERKING:** De cartridges moeten in de printer blijven om mogelijke problemen met de afdrukkwaliteit of schade aan de printkop te voorkomen. Verwijder de benodigheden niet voor langere tijd. Schakel de printer niet uit wanneer een cartridge ontbreekt.

Achteraanzicht

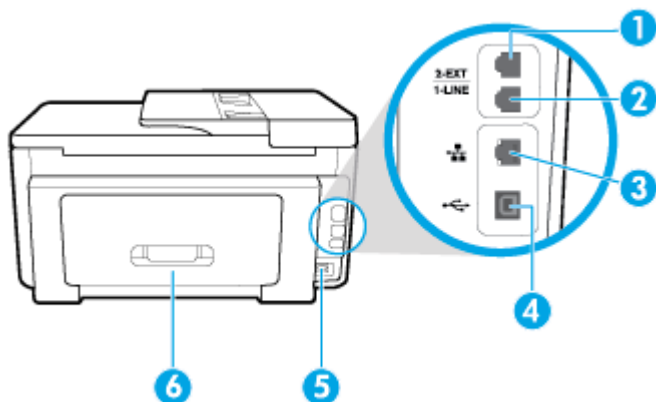

- | | |
|---|-------------------------------|
| 1 | Faxpoort (2-EXT) |
| 2 | Faxpoort (1-LINE) |
| 3 | Ethernet-netwerkpoort |
| 4 | USB-poort aan de achterkant |
| 5 | Stroomaansluiting |
| 6 | Toegangspaneel aan achterkant |

Het bedieningspaneel van de printer gebruiken

Dit gedeelte bevat de volgende onderwerpen:

- [Til het bedieningspaneel op](#)
- [Overzicht knoppen en lampjes](#)
- [Scherm pictogrammen bedieningspaneel](#)
- [Printerinstellingen wijzigen](#)
- [Dashboard](#)

Til het bedieningspaneel op

U kunt het bedieningspaneel verplaatsen voor gemakkelijker gebruik.

- Gebruik het handvat links onderaan het bedieningspaneel om hem voorzichtig op te tillen of te laten zakken.

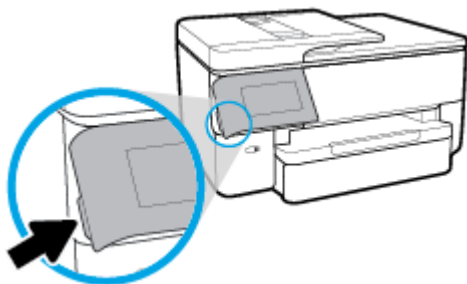

 **OPMERKING:** Breng het bedieningspaneel terug naar de originele positie door de linkerzijde naar beneden te duwen tot deze weer vastklikt.

Overzicht knoppen en lampjes



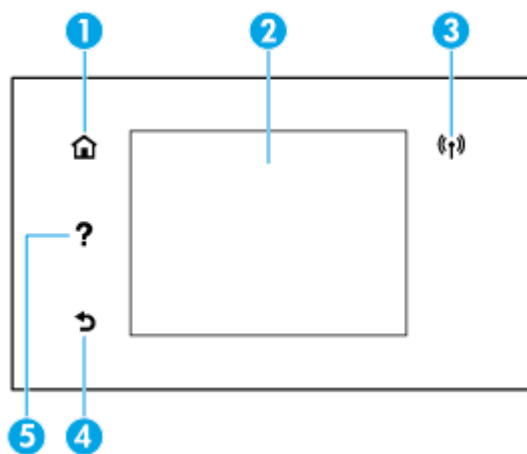







In het volgende diagram en de bijbehorende tabel vindt u een kort overzicht van de functies op het bedieningspaneel van de printer.







Label	Naam en beschrijving
1	Home-knop: Hiermee kunt u vanuit alle schermen terugkeren naar het beginscherm.
2	Scherm van bedieningspaneel: Druk op het scherm om menuopties te selecteren of scroll door de menupunten. Zie Scherm pictogrammen bedieningspaneel voor meer informatie over de pictogrammen die op het scherm worden weergegeven.
3	Lampje draadloos: geeft de status van de draadloze verbinding van de printer weer.

Label	Naam en beschrijving
	<ul style="list-style-type: none"> • Een blauw lampje geeft aan dat de draadloze verbinding werd gemaakt en dat u kunt afdrukken. • Een langzaam knipperend lampje geeft aan dat de draadloze functie is ingeschakeld, maar de printer niet is aangesloten op een netwerk. Zorg ervoor dat uw printer binnen bereik is van het draadloze signaal. • Een snel knipperend lampje geeft een fout met de draadloze functie aan. Raadpleeg het bericht op het printerbeeldscherm. • Het lampje voor draadloze communicatie brandt niet wanneer de draadloze functie is uitgeschakeld.
4	Terug-knop: Hiermee gaat u terug naar het vorige menu.
5	Help-knop: Op het Startscherm wordt hiermee het menu Help geopend en op andere schermen wordt contextuele hulp getoond als dit beschikbaar is voor de huidige handeling.

Schermpictogrammen bedieningspaneel

Pictogram	Doel
	Kopiëren: opent het menu Kopiëren van waaruit u een kopieertype kunt selecteren of de kopieerinstellingen kunt wijzigen.
	Scannen: opent het menu Scannen waarin u een bestemming kunt selecteren voor uw scan.
	Toepassingen: Open de apps vanaf uw printer.
	Faxen: Hiermee geeft u een scherm weer dat u kunt gebruiken om een fax te sturen of om faxinstellingen te wijzigen.
	Installatie: Geeft het installatiescherm weer voor het wijzigen van voorkeuren, netwerkinstallatie, de installatie van Wi-Fi Direct Web Services en andere onderhoudsinstellingen en het genereren van rapporten.
	<p>Draadloos: Toont de draadloze status en menuopties. Zie De printer instellen voor draadloze communicatie voor meer informatie.</p> <p>OPMERKING:  (Ethernet) en  (Draadloos) zullen niet tegelijkertijd worden weergegeven. De weergave van het Ethernet-pictogram hangt af van de manier waarop uw printer is verbonden met het netwerk. Als de netwerkverbinding van de printer niet werd ingesteld, geeft het bedieningspaneel van de printer standaard  (Draadloos) aan.</p>
	Ethernet: Toont dat er een Ethernet-netwerkverbinding beschikbaar is en biedt ook een eenvoudige toegang tot het statusscherm van het netwerk.
	HP ePrint: Geeft het menu Samenvatting webservices weer, waar u de ePrint-statusdetails kunt controleren, u ePrint-instellingen kunt wijzigen of u het e-mailadres van de printer kunt bekijken. Zie HP ePrint voor meer informatie.

Pictogram	Doel
	Wi-Fi Direct: Geeft de status, naam en het wachtwoord voor Wi-Fi Direct weer, evenals het aantal verbonden apparaten. U kunt tevens de instellingen wijzigen en een gids afdrukken.
	Inkt: Hiermee geeft u de schatting van het inktniveau weer. OPMERKING: Waarschuwingen en indicatorlampjes voor het inktniveau bieden uitsluitend schattingen om te kunnen plannen. Wanneer u een waarschuwing voor een laag inktniveau krijgt, overweeg dan om een vervangende cartridge klaar te houden om eventuele afdrukvertragingen te vermijden. U hoeft de cartridges pas te vervangen als de printer hierom vraagt.
	Faxstatus: Hiermee geeft u een scherm weer voor de functie Automatisch Antwoorden, faxlogboeken en het volume van het faxgeluid.
	HP EcoSolutions: Hiermee geeft u een scherm weer waarop u enkele omgevingsfuncties van de printer kunt configureren.
	Help: Hiermee opent u het menu Help waar u instructievideo's, informatie over printerfuncties en tips kunt bekijken.

Printerinstellingen wijzigen

Gebruik het bedieningspaneel om de printerfuncties en -instellingen te wijzigen, rapporten af te drukken of de helpfunctie te openen.



 **TIP:** Als de printer met een computer is verbonden, kunt u de printerinstellingen ook aanpassen via de hulpprogramma's voor printerbeheer in de software.

Zie [Hulpprogramma's printerbeheer](#) voor informatie over het gebruik van deze hulpprogramma's.

De instellingen voor een functie wijzigen

Het Start scherm van het printerbedieningspaneel toont de beschikbare printerfuncties.



1. Selecteer in het scherm Start een gewenste functie, zoals **Kopiëren** of **Scannen**.
2. Nadat u een functie hebt geselecteerd, tikt u op  (**Instellingen**) en bladert u door de beschikbare instellingen. Vervolgens raakt u de te wijzigen instelling aan.
3. Volg de opdrachten op het scherm van het bedieningspaneel om de instellingen te wijzigen.

 **TIP:** Raak  (Start) aan om terug te keren naar het Start-scherm.

De printerinstellingen wijzigen

Om de printerinstellingen te wijzigen of rapporten af te drukken, gebruikt u de opties die beschikbaar zijn in het **Configuratiemenu**:

1. Vanuit het bedieningspaneel van de printer tikt u of veegt u in het tabblad bovenaan het scherm naar beneden om het Dashboard te openen, vervolgens tikt u op  (**Installatie**).
2. Blader door de schermen en raak ze aan.
3. Raak de schermelementen aan om schermen of opties te selecteren.

 **TIP:** Raak  (Start) aan om terug te keren naar het Start-scherm.

Dashboard

Met het Dashboard op het bedieningspaneel van de printer kunt u de pictogrammen op het scherm gebruiken, de status van de printer controleren of de huidige en geplande afdruktaken bekijken en beheren.

Om het Dashboard te openen, tikt of veegt u naar beneden in het tabblad  bovenaan het scherm in het bedieningspaneel.

Elementaire informatie over papier

De printer is ontwikkeld voor het correct verwerken van de meeste afdrukmaterialen voor kantoorgebruik. Wij raden aan om enkele afdrukmaterialen te testen voordat u er grote hoeveelheden van aankoopt. Gebruik HP-afdruk materiaal voor de beste afdrukkwaliteit. Bezoek de website van HP op www.hp.com voor meer informatie over HP-afdruk materiaal.



HP beveelt gewoon papier met het ColorLok-logo aan voor het afdrukken van alledaagse documenten. Alle papiersoorten met het ColorLok-logo werden door derden getest om te voldoen aan de hoogste maatstaven van betrouwbaarheid en afdrukkwaliteit, en produceren documenten met heldere, levendige kleuren, donkerder zwart, en droger sneller dan andere gewone papiersoorten. Zoek naar papier met het ColorLok-logo in verschillende gewichten en formaten van grote papierfabrikanten.

Dit gedeelte bevat de volgende onderwerpen:

- [Aanbevolen papiersoorten om af te drukken](#)
- [HP-papier bestellen](#)
- [Tips voor de keuze en het gebruik van papier](#)

Aanbevolen papiersoorten om af te drukken

Voor een optimale afdrukkwaliteit adviseren wij u alleen HP-papier te gebruiken dat voor deze bepaalde afdruktaak is bedoeld.

Het is mogelijk dat in uw land/regio bepaalde papiersoorten niet beschikbaar zijn.

Foto's printen

- **HP Geavanceerd fotopapier**

Dit glanzende fotopapier heeft een sneldrogende, veegvaste afwerking. Het papier is bestand tegen water, vegen, vingerafdrukken en vochtigheid. De foto's die u op deze papiersoort afdrukt, lijken op foto's die u in een winkel hebt laten afdrukken. Het is verkrijgbaar in diverse formaten, waaronder A4, 8,5 x 11 inch 10 x 15 cm (4 x 6 inch), 13 x 18 cm (5 x 7 inch), 11 x 17 inch. Het is zuurvrij voor duurzame documenten.

- **HP Everyday fotopapier**

Druk kleurige, alledaagse snapshots goedkoop af, met papier dat is ontworpen voor gewone fotoafdrukken. Dit voordelige fotopapier droogt snel en is direct te verwerken. Dit papier produceert scherpe foto's met elke inkjetprinter. Het is verkrijgbaar in glanzende afwerking in diverse formaten, waaronder A4, 8,5 x 11 inch, 5 x 7 inch en 4 x 6 inch 10 x 15 cm. Het is zuurvrij voor duurzame documenten.

Zakelijke documenten

- **HP Premium presentatiepapier 120 g mat of HP professioneel papier 120 mat**

Dit papier is zwaar dubbelzijdig mat papier, perfect voor presentaties, plannen, rapporten en nieuwsbrieven. Ze zijn extra zwaar voor een imponerende uitstraling.

- **HP brochurepapier glanzend of HP professioneel papier glanzend**

Papier is glanzend gecoat aan twee zijden voor dubbelzijdig afdrukken. Dit papier is een ideale keuze voor reproducties van fotokwaliteit, omslagen van bedrijfsrapporten, speciale presentaties, brochures, mailings en kalenders.

- **HP brochurepapier mat of HP professioneel papier mat**

Papier is mat gecoat aan twee zijden voor dubbelzijdig afdrukken. Dit papier is een ideale keuze voor reproducties van fotokwaliteit, omslagen van bedrijfsrapporten, speciale presentaties, brochures, mailings en kalenders.

Standaard afdrukken

Alle papieren op de onderstaande lijst voor de dagelijkse afdrukfunctie ColorLok Technology voor minder vlekken, scherper zwart en heldere kleuren.

- **HP Helderwit Inkjetpapier**

HP Helderwit Inkjetpapier levert contrastrijke kleuren en scherp afgedrukte tekst op. Dit papier is dik genoeg voor dubbelzijdig afdrukken in kleur, zodat het ideaal is voor nieuwsbrieven, rapporten en folders.

- **HP -afdrukpapier**

HP Printing Paper is multifunctioneel papier van hoge kwaliteit. Hiermee vervaardigt u documenten die er veel professioneler uitzien dan documenten die op standaardpapier of kopieerpapier zijn afgedrukt. Het is zuurvrij voor duurzame documenten.

- **HP Office Paper**

HP Office Paper is multifunctioneel papier van hoge kwaliteit. Het is geschikt voor kopieën, schetsen, memo's en andere alledaagse documenten. Het is zuurvrij voor duurzame documenten.

HP-papier bestellen

De printer is ontwikkeld voor het correct verwerken van de meeste afdrukmaterialen voor kantoorgebruik. Gebruik HP-afdruk materiaal voor de beste afdrukkwaliteit.

Als u papier en andere materialen van HP wilt bestellen, gaat u naar www.hp.com. Momenteel zijn sommige delen van de website van HP alleen beschikbaar in het Engels.

HP raadt eenvoudig papier met het ColorLok-logo aan voor het afdrukken en kopiëren van alledaagse documenten. Alle papiersoorten met het ColorLok-logo werden door derden getest om te voldoen aan de hoogste maatstaven van betrouwbaarheid en afdrukkwaliteit, en produceren documenten met heldere, levendige kleuren, donkerder zwart, en een kortere droogtijd dan andere gewone papiersoorten. Zoek naar papier met het ColorLok-logo in verschillende gewichten en formaten van grote papierfabrikanten.

Tips voor de keuze en het gebruik van papier

Voor de beste resultaten moet u zich aan de volgende richtlijnen houden.

- Plaats slechts een papiersoort en een maat papier tegelijkertijd in een lade of documentinvoer.
- Zorg ervoor dat het papier correct is geplaatst als het wordt geplaatst via de invoerlade of de documentinvoer.
- Plaats niet te veel papier in de lade of de documentinvoer.
- Om papierstoringen, een matige afdrukkwaliteit en andere afdrukproblemen te vermijden, kunt u de volgende papiersoorten beter niet in de lade of de documentinvoer plaatsen:
 - Formulieren die uit meerdere delen bestaan
 - Afdruk materiaal dat is beschadigd, gekruld of verkreukeld
 - Afdruk materiaal met inkepingen of perforaties
 - Afdruk materiaal met een zware textuur of reliëf of afdruk materiaal dat inkt niet goed absorbeert
 - Afdruk materiaal dat te dun is of gemakkelijk kan worden uitgerekt
 - Afdruk materiaal met nietjes of paperclips

Werken met laden

Standaard haalt de printer papier uit lade 1. Als lade 1 leeg is en lade 2 is geplaatst en papier bevat, zal de printer papier halen uit lade 2.

U kunt dit wijzigen met de volgende functies:

- **Standaardlade:** Stelt de standaard lade in waaruit de printer papier haalt wanneer papier van dezelfde grootte in zowel lade 1 als lade 2 is geplaatst.
- **Ladevergrendeling:** Vergrendel een lade tegen onbedoeld gebruik; bijvoorbeeld wanneer u speciaal papier hebt geplaatst (zoals papier met hoofding of voorgedrukt papier).

De printer zal de vergrendelde lade niet gebruiken, zelfs niet wanneer de andere lade leeg is.



OPMERKING: Voor een betere ervaring is het raadzaam om één papiersoort in de lade te plaatsen.



OPMERKING: Lade 2 ondersteunt enkel normaal papier.

Om dit te verwezenlijken:

Voer de volgende stappen uit

Plaats papier in beide laden en gebruik papier uit een lade als de andere lade leeg is.	<ul style="list-style-type: none"> • Plaats papier in beide laden. Zie Plaats papier voor meer informatie. • Schakel de ladevergrendeling uit.
Plaats papier in beide laden en gebruik papier uit een van de laden als eerste.	<ul style="list-style-type: none"> • Plaats papier van dezelfde grootte in beide laden. • Stel de gewenste lade in als standaardlade.
U kunt kiezen tussen normaal papier en een andere papiersoort die u occasioneel gebruikt.	<ul style="list-style-type: none"> • Plaats speciaal papier in de hoofdinvuurlade en normaal papier in Lade 2.
OPMERKING: Voor een betere ervaring is het raadzaam om één papiersoort in de lade te plaatsten.	<ul style="list-style-type: none"> • Vergrendel de hoofdinvuurlade en stel Lade 2 in als standaardlade.

De lade-instellingen wijzigen



OPMERKING: U kunt ook de lade-instellingen wijzigen met de HP printersoftware of EWS.

Zie [Geïntegreerde webserver](#) and [Open de HP-printersoftware \(Windows\)](#) voor toegang tot EWS en de printersoftware.

1. Zorg ervoor dat de printer is ingeschakeld.
2. Vanuit het bedieningspaneel van de printer tikt u of veegt u in het tabblad bovenaan het scherm naar beneden om het Dashboard te openen, vervolgens tikt u op  (Setup).
3. Blader en tik op **Lade- en papierbeheer**.
4. Selecteer **Standaard lade** of **Lade vergrendelen** en selecteer de geschikte optie.

De automatische selectie van lade of papierbron (Windows)

1. Open de HP-printersoftware. Zie [Open de HP-printersoftware \(Windows\)](#) voor meer informatie.
2. Klik op **Voorkeuren instellen** onder **Afdrukken, scannen en faxen**.
3. Klik in het dialoogvenster **Afdrukvoorkeuren** op het tabblad **Snelkoppelingen afdrukken**.
4. In de vervolgkeuzelijst **Papierbron** selecteert u een van de opties voor automatische selectie.
5. Dubbelklik op **OK** om het dialoogvenster te sluiten en de wijzigingen op te slaan.

De automatische selectie van lade of papierbron (OS X en macOS)

1. In het menu **Bestand** in uw software kiest u **Afdrukken**.
2. Zorg ervoor dat uw printer is geselecteerd.
3. Selecteer **Automatisch selecteren** vanuit het pop-upmenu **Bron** en klik op **Details tonen** om de afdrukopties te openen.

Plaats papier

Om papier met standaardformaat te laden

Zie [Werken met laden](#) als u wilt leren hoe u lade 2 kunt gebruiken.

1. Trek de invoerlade met beide handen volledig naar buiten.

 **OPMERKING:** Als er ander papier in de invoerlade zit, verwijdert u het papier voor u papier van een ander type of met een andere grootte plaatst.

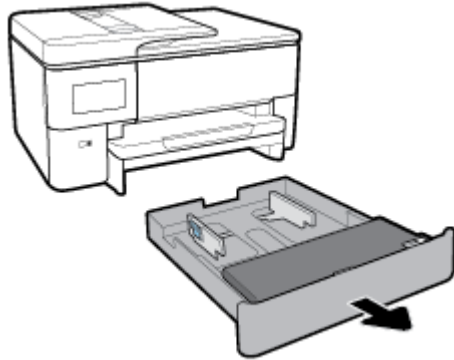

2. Schuif de papierbreedtegeleiders zo ver mogelijk naar de rand van de lade.
- Om de papierbreedtegeleiders te verschuiven drukt u op de knop van de linker papierbreedtegeleider terwijl u tegelijkertijd de geleider verschuift.
 - Om de papierlengtegeleiders te verschuiven drukt u op de knop van de linker papierlengtegeleider terwijl u tegelijkertijd de geleider verschuift.

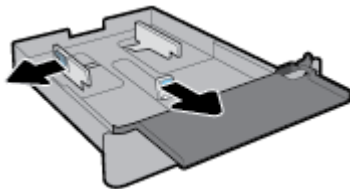

3. Plaats het materiaal in afdrukstand Staand en met de zijde waarop moet worden afgedrukt naar beneden.

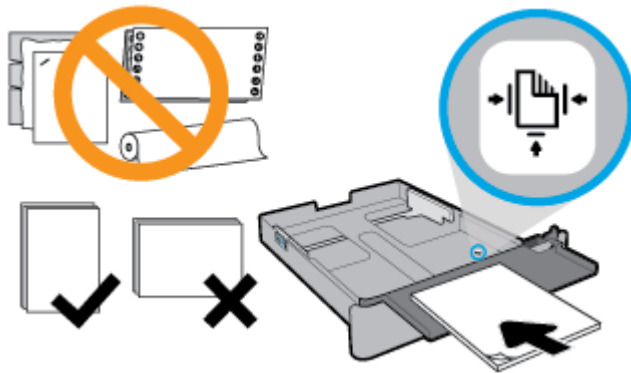

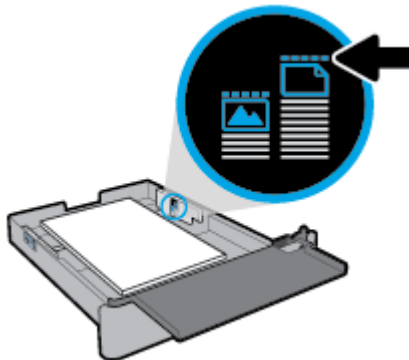

Zorg ervoor dat de stapel papier overeenkomt met de lijnen van het juiste papier op de voorzijde van de lade. Zorg er daarnaast voor dat de stapel papier niet hoger is dan de hoogtemarkering aan de rechterzijde van de lade.

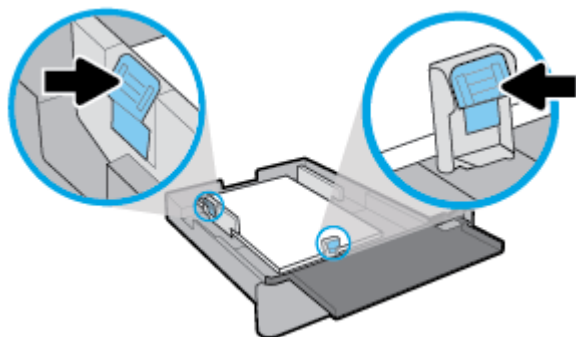

 **OPMERKING:** In lade 2 kunt u alleen normaal papier met standaardformaten tussen A4 of Letter en A3 of Tabloid plaatsen. Vul nooit papier bij terwijl de printer nog aan het afdrucken is.

4. Pas de papierbreedtegeleiders en de papierlengtegeleiders aan tot ze de rand van de stapel papier raken.



 **OPMERKING:** Controleer voor u de invoerlade plaatst het gat in de printer waar de invoerlade zat en verwijder papier.

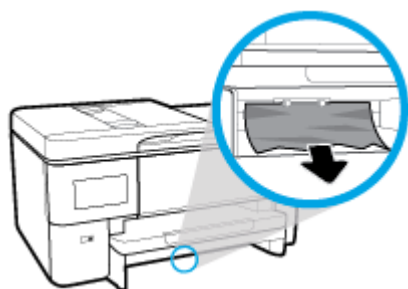

5. Sluit de klep van de invoerlade en plaats de invoerlade weer in de printer.

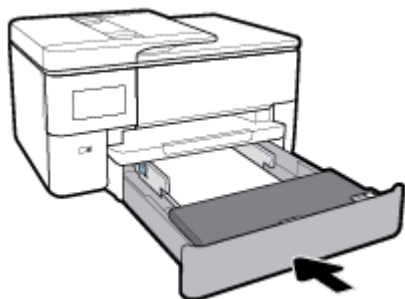
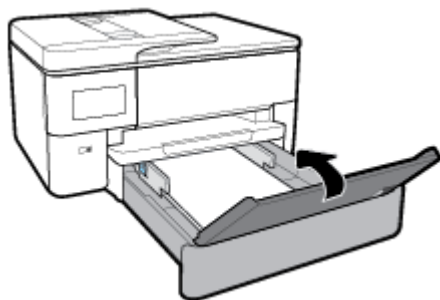

6. Trek het verlengstuk van de uitvoerlade uit zoals is weergegeven.



Papier van B-formaat plaatsen

1. Trek de invoerlade met beide handen volledig naar buiten.

 **OPMERKING:** Als er ander papier in de invoerlade zit, verwijdert u het papier voor u papier van een ander type of met een andere grootte plaatst.

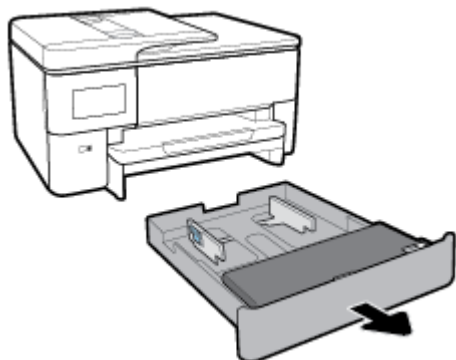

2. Druk op de knop rechts voor op de lade en trek het verlengstuk van de invoerlade naar buiten.

 **OPMERKING:** U moet de klep van de invoerlade misschien open doen om de lade uit te breiden.

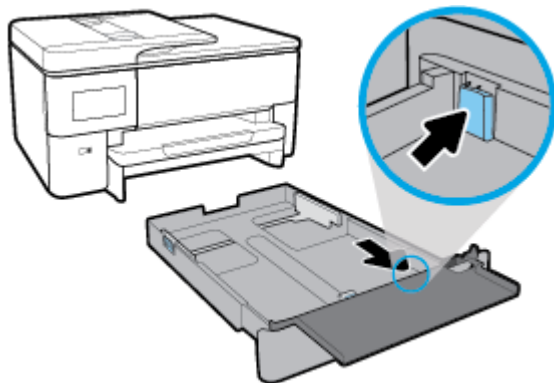

3. Schuif de papierbreedtegeleiders zo ver mogelijk naar de rand van de lade.
 - Om de papierbreedtegeleiders te verschuiven drukt u op de knop van de linker papierbreedtegeleider terwijl u tegelijkertijd de geleider verschuift.
 - Om de papierlengtegeleiders te verschuiven drukt u op de knop van de linker papierlengtegeleider terwijl u tegelijkertijd de geleider verschuift.

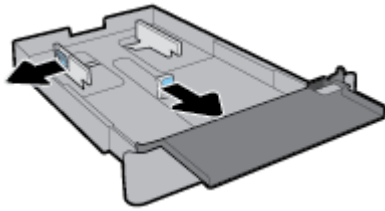

4. Plaats het materiaal in afdrukstand Staand en met de zijde waarop moet worden afgedrukt naar beneden.

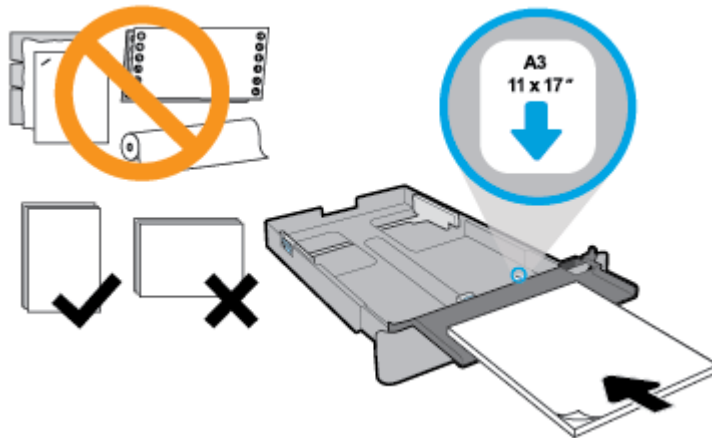

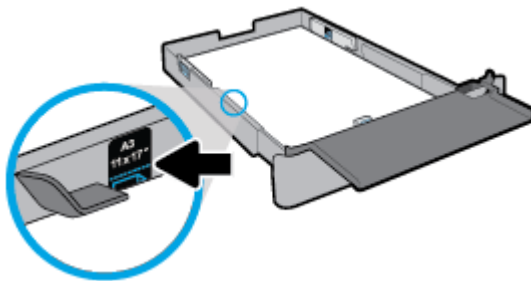

Zorg ervoor dat de stapel papier overeenkomt met de lijnen van de juiste maat papier op de voorzijde van de lade. Zorg er daarnaast voor dat de stapel papier niet hoger is dan de hoogtemarkering aan de linkerkant van de lade.

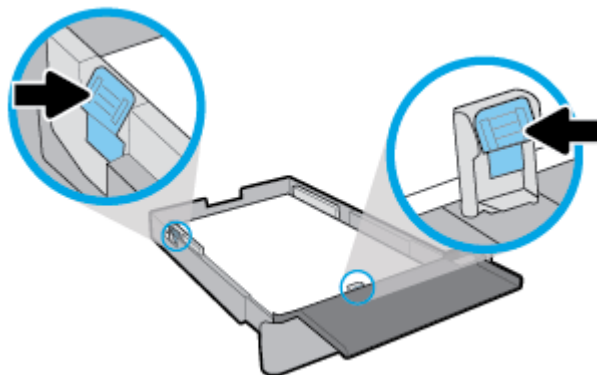

 **OPMERKING:** Vul nooit papier bij terwijl de printer nog aan het afdrucken is.

5. Pas de papierbreedtegeleiders en de papierlengtegeleiders aan tot ze de rand van de stapel papier raken.



 **OPMERKING:** Controleer voor u de invoerlade plaatst het gat in de printer waar de invoerlade zat en verwijder papier.

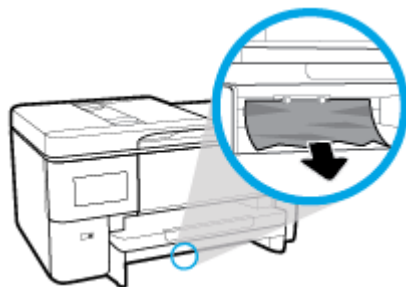

6. Sluit de klep van de invoerlade en plaats de invoerlade weer in de printer.

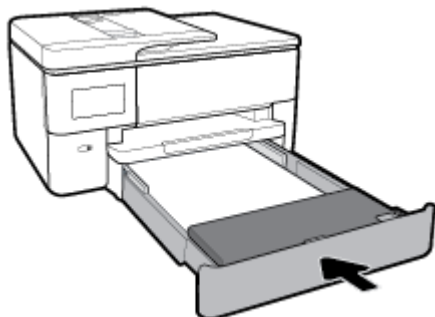
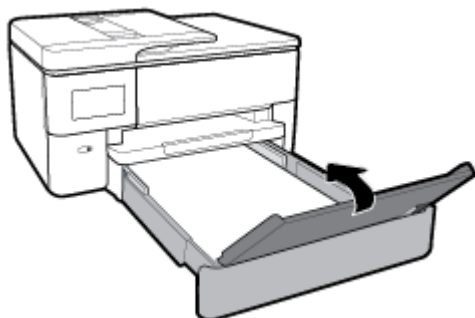

 **OPMERKING:** Wanneer u de invoerlade erin duwt blijft het verlengstuk van de invoerlade buiten de printer. Dit hoort zo.

7. Trek het verlengstuk van de uitvoerlade uit zoals is weergegeven.



Trek het verlengstuk van de uitvoerlade verder uit om de lade volledig uit te breiden.



Om een enveloppe te plaatsen

1. Trek de invoerlade met beide handen volledig naar buiten.



OPMERKING: Als er ander papier in de invoerlade zit, verwijdert u het papier voor u papier van een ander type of met een andere grootte plaatst.

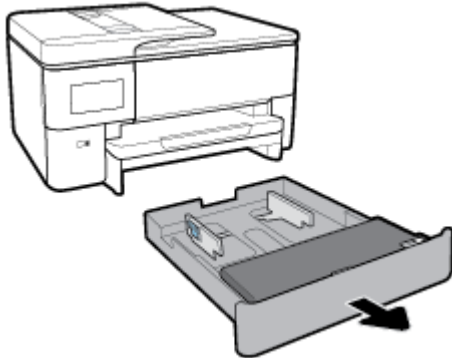

2. Schuif de papierbreedtegeleiders zo ver mogelijk naar de rand van de lade.
 - Om de papierbreedtegeleiders te verschuiven drukt u op de knop van de linker papierbreedtegeleider terwijl u tegelijkertijd de geleider verschuift.
 - Om de papierlengtegeleiders te verschuiven drukt u op de knop van de linker papierlengtegeleider terwijl u tegelijkertijd de geleider verschuift.

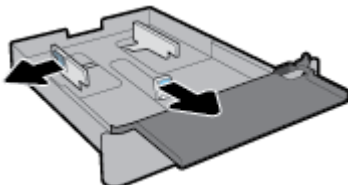

3. Plaats de envelop in afdrukstand staand en met de zijde waarop moet worden afgedrukt naar beneden.

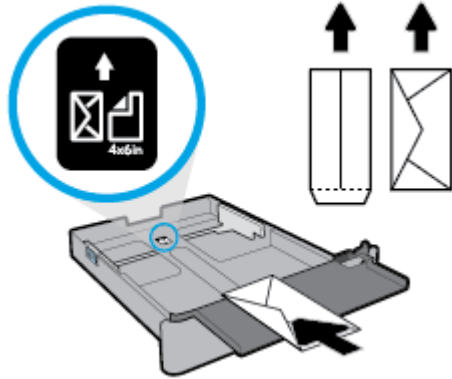

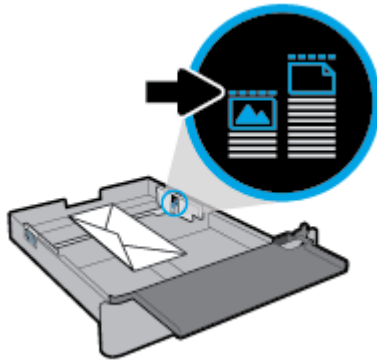

Zorg ervoor dat de stapel enveloppen overeenkomt met de lijnen van het juiste papier op de voorzijde van de lade. Zorg er daarnaast voor dat de stapel enveloppen niet hoger is dan de hoogtemarkering aan de rechterzijde van de lade.

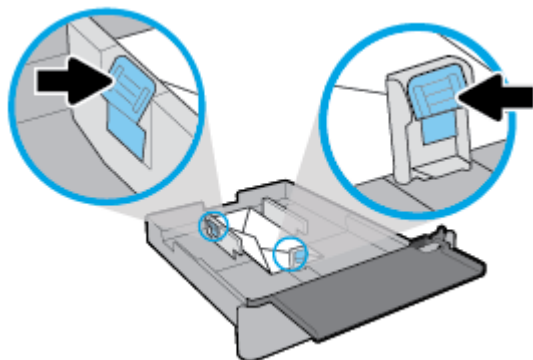

 **OPMERKING:** Vul nooit papier bij terwijl de printer nog aan het afdrucken is.

4. Pas de papierbreedtegeleiders en de papierlengtegeleiders aan tot ze de rand van de stapel papier raken.



 **OPMERKING:** Controleer voor u de invoerlade plaatst het gat in de printer waar de invoerlade zat en verwijder papier.

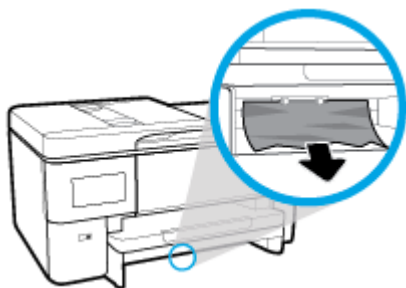

5. Sluit de klep van de invoerlade en plaats de invoerlade weer in de printer.

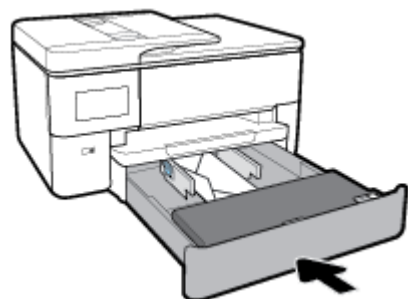
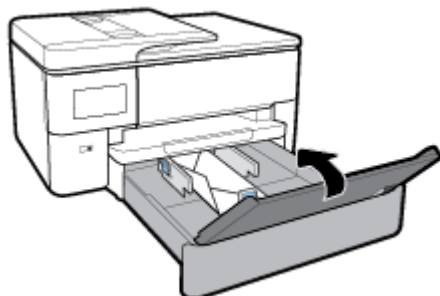

6. Trek het verlengstuk van de uitvoerlade uit zoals is weergegeven.



Om kaarten en fotopapier te plaatsen

1. Trek de invoerlade met beide handen volledig naar buiten.

 **OPMERKING:** Als er ander papier in de invoerlade zit, verwijdt u het papier voor u papier van een ander type of met een andere grootte plaatst.

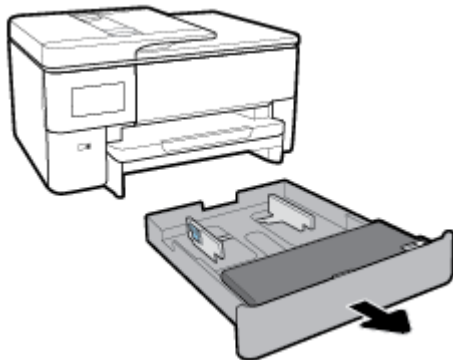

2. Schuif de papierbreedtegeleiders zo ver mogelijk naar de rand van de lade.
 - Om de papierbreedtegeleiders te verschuiven drukt u op de knop van de linker papierbreedtegeleider terwijl u tegelijkertijd de geleider verschuift.
 - Om de papierlengtegeleiders te verschuiven drukt u op de knop van de linker papierlengtegeleider terwijl u tegelijkertijd de geleider verschuift.

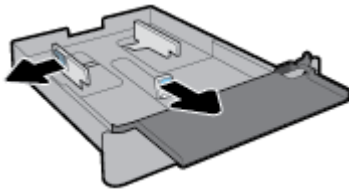

3. Plaats de kaarten of het fotopapier in afdrukstand staand en met de zijde waarop moet worden afgedrukt naar beneden.

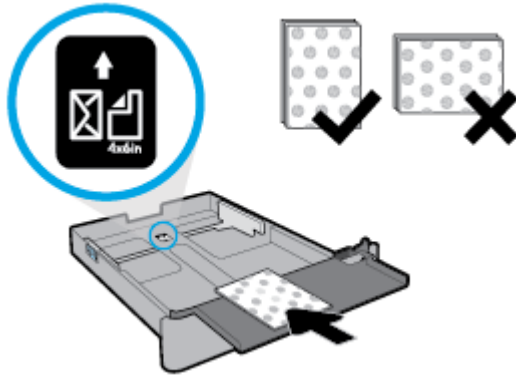

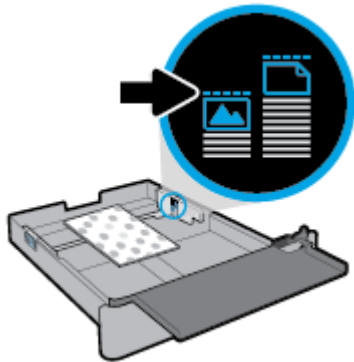

Zorg ervoor dat de stapel kaarten of foto's overeenkomt met de lijnen van het juiste papier op de voorzijde van de lade. Zorg er daarnaast voor dat de stapel kaarten of foto's niet hoger is dan de hoogtemarkering aan de rechterzijde van de lade.

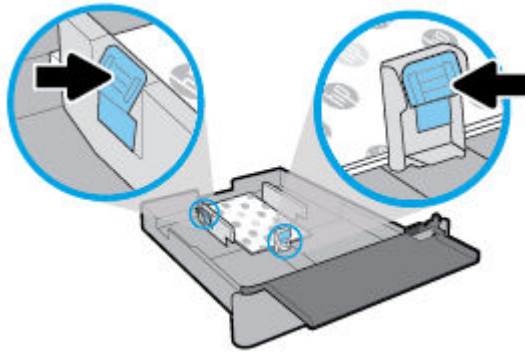

OPMERKING: Vul nooit papier bij terwijl de printer nog aan het afdrucken is.

4. Pas de papierbreedtegeleiders en de papierlengtegeleiders aan tot ze de rand van de stapel papier raken.



 **OPMERKING:** Controleer voor u de invoerlade plaatst het gat in de printer waar de invoerlade zat en verwijder papier.

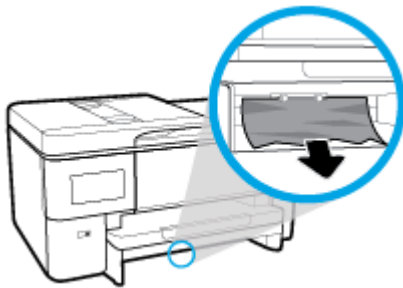

5. Sluit de klep van de invoerlade en plaats de invoerlade weer in de printer.

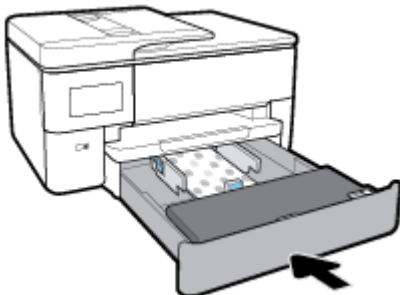

6. Trek het verlengstuk van de uitvoerlade uit zoals is weergegeven.



Een origineel op de glasplaat plaatsen

U kunt originelen van maximaal Legal-formaat kopiëren, scannen of faxen door ze op de glasplaat te plaatsen.

 **OPMERKING:** Veel van de speciale functies werken niet juist als de glasplaat en klep niet schoon zijn. Zie Onderhoud aan de printer uitvoeren voor meer informatie.

 **OPMERKING:** Verwijder alle originelen uit de documentinvoerlade voordat u de klep van de printer optilt.

Een origineel op de glasplaat van de scanner plaatsen

1. Til de scannerklep op.

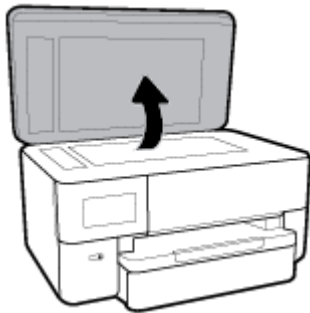

2. Plaats uw origineel met de afdrukzijde naar beneden tot het de rand links achterin van het glas raakt.

 **TIP:** Raadpleeg de gegraveerde geleiders langs de glasplaat voor meer hulp bij het plaatsen van originelen.

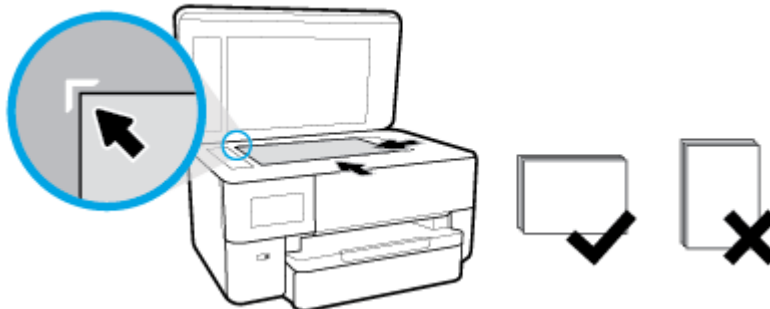

3. Sluit de klep.

Plaats een origineel in de documentinvoer

U kunt een document kopiëren, scannen of faxen door het in de documentinvoer te plaatsen.

⚠️ VOORZICHTIG: Plaats nooit foto's in de documentinvoer; uw foto's kunnen dan beschadigd raken. Gebruik enkel papier dat door de documentinvoer wordt ondersteund.

📝 OPMERKING: Bepaalde functies, zoals de kopieerfunctie **Aanpassen aan pagina**, werken niet wanneer u originelen in de documentinvoer plaatst. Om deze functies te laten werken, moet u uw originelen op de glasplaat van de scanner plaatsen.

Om een origineel in de documentinvoer te laden

1. Plaats uw origineel met de bedrukte zijde naar boven in de documentinvoer.
 - a. Wanneer u een origineel document plaatst in staande afdrukstand, plaats de pagina's dan zo dat de bovenrand van het document eerst wordt ingevoerd. Wanneer u een origineel document plaatst in liggende afdrukstand, plaats de pagina's dan zo dat de linkerrand van het document eerst wordt ingevoerd.
 - b. Schuif het papier in de documentinvoer tot u een geluid hoort of tot er op het scherm van het bedieningspaneel een bericht verschijnt dat aangeeft dat de geplaatste pagina's zijn gedetecteerd.

💡 TIP: Raadpleeg het diagram in de documentinvoerlade voor hulp bij het plaatsen van originelen in de documentinvoer.

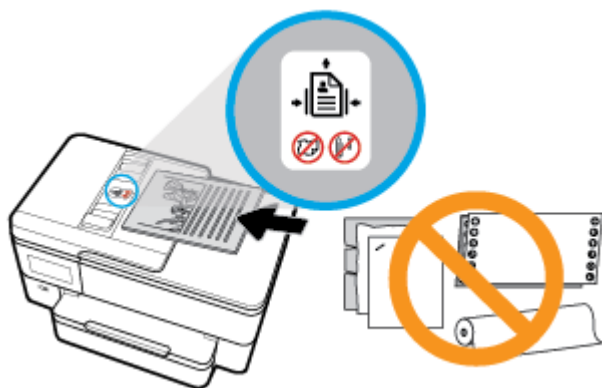

2. Schuif de breedtegeleiders voor het papier tegen de linker- en rechterrands van het papier.

De printer bijwerken

Normaal controleert de printer automatisch op updates wanneer hij is verbonden met het netwerk en webservices zijn ingeschakeld.

De printer bijwerken met het bedieningspaneel van de printer

1. Vanaf de bovenkant van het scherm tikt of veegt u in het tabblad naar beneden om het Dashboard te openen en tikt u op  (**Installatie**)
2. Raak **Printeronderhoud** aan.
3. Druk op **De printer bijwerken**.
4. Tik op **Printer nu controleren op updates**.

De printer automatisch laten zoeken naar updates

 **OPMERKING:** De standaardinstelling van **Automatische updates** is **Aan** .

1. Vanuit het bedieningspaneel van de printer tikt u of veegt u in het tabblad bovenaan het scherm naar beneden om het Dashboard te openen, vervolgens tikt u op  (Setup).
2. Raak **Printeronderhoud** aan.
3. Raak **De printer bijwerken** aan.
4. Raak **Opties printer update** aan.
5. Selecteer **Automatisch installeren (aanbevolen)**, **Aangeven indien beschikbaar** of **Niet controleren**.

De printer bijwerken met de embedded web server (EWS)

1. Open EWS.
Zie [Geïntegreerde webserver](#) voor meer informatie.
2. Klik op het tabblad **Extra**.
3. Klik in het gedeelte **Printerupdates** op **Firmware-updates** en volg de instructies op het scherm.

 **OPMERKING:** Als er een printerupdate beschikbaar is, zal de printer de update downloaden en installeren en vervolgens opnieuw opstarten.

 **OPMERKING:** Als er u wordt gevraagd naar proxy-instellingen en als uw netwerk proxy-instellingen gebruikt, volgt u de instructies op het scherm om een proxyserver in te stellen. Als u niet beschikt over de details, neem dan contact op met uw netwerkbeheerder of de persoon die het netwerk heeft ingesteld.

Open de HP-printersoftware (Windows)

Na het installeren van de HP printersoftware kunt u, afhankelijk van uw besturingssysteem, het volgende doen:

- **Windows 10:** Klik in het bureaublad op **Start**, selecteer **Alle HP** uit de lijst met apps en selecteer het pictogram met de printer naam.
- **Windows 8.1:** Klik op de pijl naar beneden in de linker benedenhoek van het Start-scherm en selecteer de printer naam.
- **Windows 8:** Klik met de rechtermuisknop op een leeg gebied van het Start-scherm en klik op **Alle apps** op de app-balk en selecteer de printer naam.
- **Windows 7, Windows Vista en Windows XP:** Klik in het bureaublad op **Start**, selecteer **Alle programma's**, klik op **HP**, klik op de map van de printer en selecteer dan het pictogram met de printer naam.

Gebruik de HP Smart-app om af te drukken, te scannen en problemen op te lossen vanaf een apparaat met iOS, Android of Windows 10

HP Smart (eerder HP All-in-One Printer Remote genoemd) helpt met het instellen, scannen, afdrukken, delen en beheren van en met uw HP printer. U kunt documenten en afbeeldingen via e-mail, sms en populaire cloud- en sociale mediaservices delen (zoals iCloud, Google Drive, Dropbox en Facebook). U kunt ook nieuwe HP printers instellen en benodigdheden beheren en bestellen.



OPMERKING: De app HP Smart is mogelijk niet in alle talen beschikbaar. Sommige functies zijn niet op alle printermodellen beschikbaar.

Om de HP Smart-app te installeren

- ▲ De app HP Smart wordt ondersteund op iOS-, Android- en Windows 10-apparaten. Om de app op uw apparaat te installeren, gaat u naar 123.hp.com en volgt u de instructies op het scherm om de app store van uw apparaat te openen.

Om de HP Smart-app te openen op een computer met Windows 10

- ▲ Nadat u de app HP Smart hebt geïnstalleerd, klikt u op het bureaublad van het apparaat op **Start** en selecteert u vervolgens **HP Smart** in de app-lijst.

Verbinding maken met uw printer

- ▲ Controleer of de printer is ingeschakeld en verbinding heeft met hetzelfde netwerk als uw apparaat. HP Smart detecteert vervolgens automatisch de printer.

Klik hier voor meer informatie over de app HP Smart

Zie [Afdrukken met de HP Smart-app](#), [Scannen met HP Smart](#) en [Vraag hulp in de HP Smart-app](#) voor basisinstructies voor afdrukken, scannen en probleemoplossing met HP Smart.

Ga voor meer informatie over het gebruik van HP Smart voor afdrukken, scannen, toegang tot printerfuncties en het oplossen van problemen naar:

- **iOS/Android:** www.hp.com/go/hpsmart-help
- **Windows:** www.hp.com/go/hpsmartwin-help

De printer uitschakelen

Druk op  (de Aan/uit-knop) om de printer uit te zetten. Wacht tot het lampje uitgaat voor u de stekker loskoppelt of een wandschakelaar omzet.



VOORZICHTIG: Als u de printer verkeerd uitschakelt, wordt de wagen met de printcartridges mogelijk niet op de juiste positie teruggezet. Dit kan problemen met de printcartridges en de afdrukkwaliteit veroorzaken.

3 Afdrukken

De meeste afdrুকinstellingen worden in de software automatisch afgehandeld. Wijzig de instellingen uitsluitend handmatig indien u de afdrুকwaliteit wilt veranderen, u wilt afdrucken op speciale papiersoorten of als u speciale functies wilt gebruiken.

 **TIP:** Deze printer bevat **HP ePrint**, een gratis dienst van HP waarmee u op elk ogenblik en vanaf elke locatie documenten kunt afdrucken met uw printer voorzien van HP ePrint, zonder extra software of printerstuurprogramma's. Zie **HP ePrint** voor meer informatie.

TIP: U kunt deze printer gebruiken om documenten en foto's op uw mobiel toestel (zoals een smartphone of tablet) af te drucken. Bezoek de website van HP Mobile Printing (www.hp.com/go/mobileprinting) voor meer informatie. Deze website is momenteel nog niet beschikbaar in alle talen.

- [Documenten afdrucken](#)
- [Brochures afdrucken](#)
- [Afdrukken op enveloppen](#)
- [Foto's afdrucken](#)
- [Afdrukken op speciaal en aangepast papier](#)
- [Afdrukken aan beide zijden \(dubbelzijdig afdrucken\)](#)
- [Afdrukken met de HP Smart-app](#)
- [Afdrukken met mobiele apparaten](#)
- [Tips voor succesvol afdrucken](#)

Documenten afdrucken

Om documenten af te drucken (Windows)

1. Plaats papier in de invoerlade. Zie [Plaats papier](#) voor meer informatie.
2. Selecteer **Afdrukken** in uw software.
3. Zorg ervoor dat uw printer is geselecteerd.
4. Klik op de knop waarmee u het dialoogvenster **Eigenschappen** opent.

Afhankelijk van uw softwaretoepassing heeft deze knop de naam **Eigenschappen**, **Opties**, **Printerinstellingen**, **Printereigenschappen**, **Printer** of **Voorkeuren**.

 **OPMERKING:** Afdrुकinstellingen die van toepassing zijn op alle afdruktaken moeten worden geselecteerd in de HP software. Zie [Hulpprogramma's printerbeheer](#) voor meer informatie over de HP software.

5. Selecteer de gepaste opties in het tabblad **Snelkoppeling afdrucken**.
6. Indien gewenst kunt u andere afdrुकinstellingen wijzigen door op de andere tabbladen te klikken. Voor meer afdrুক্তips, zie [Tips voor succesvol afdrucken](#).

 **OPMERKING:** Als u het Papierformaat wijzigt, zorg er dan voor dat u het correcte papier in de invoerlade plaatst en dat u het papierformaat op het bedieningspaneel van de printer instelt.

7. Klik op **OK** om het dialoogvenster **Eigenschappen** te sluiten.
8. Klik op **Afdrukken** of **OK** om het afdrukken te starten.

Om documenten af te drukken (OS X en macOS)

1. In het menu **Bestand** in uw software kiest u **Afdrukken**.
2. Zorg ervoor dat uw printer is geselecteerd.
3. Stel de afdrুকopties in.

Als het gedeelte Opties in het dialoogvenster Afdrukken niet wordt weergegeven, klik dan op **Details weergeven**.

- Kies in het pop-upmenu **Papierformaat** Het juiste papierformaat.

 **OPMERKING:** Zorg ervoor dat u het juiste papier gebruikt wanneer u het papier vervangt.

- Selecteer de afdrukstand.
 - Geef het vergrotings- of verkleiningspercentage op.
4. Klik op **Afdrukken**.

Brochures afdrukken

Om brochures af te drukken (Windows)

1. Plaats papier in de invoerlade. Zie [Plaats papier](#) voor meer informatie.
2. Klik op **Bestand** in het menu **Afdrukken** van uw softwaretoepassing.
3. Zorg ervoor dat uw printer is geselecteerd.
4. Klik op de knop waarmee u het dialoogvenster **Eigenschappen** opent om de instellingen te wijzigen.

Afhankelijk van uw softwaretoepassing kan deze knop de volgende naam hebben: **Eigenschappen** , **Opties** , **Printerinstellingen** , **Printer** , of **Voorkeuren** .

 **OPMERKING:** Afdrukinstellingen die van toepassing zijn op alle afdruktaken moeten worden geselecteerd in de HP software. Zie [Hulpprogramma's printerbeheer](#) voor meer informatie over de HP software.

5. Selecteer de gepaste opties in het tabblad **Snelkoppeling afdrukken**.
6. Indien gewenst kunt u andere afdrukinstellingen wijzigen door op de andere tabbladen te klikken. Voor meer afdruktips, zie [Tips voor succesvol afdrukken](#).

 **OPMERKING:** Als u het Papierformaat wijzigt, zorg er dan voor dat u het correcte papier in de invoerlade plaatst en dat u het papierformaat op het bedieningspaneel van de printer instelt.

7. Klik op **OK** om het venster **Eigenschappen** te sluiten.
8. Klik op **Afdrukken** of **OK** om te beginnen met afdrukken.

Om brochures af te drukken (OS X en macOS)

1. In het menu **Bestand** in uw software kiest u **Afdrukken**.
2. Zorg ervoor dat uw printer is geselecteerd.
3. Stel de afdrুকopties in.

Als het gedeelte Opties in het dialoogvenster Afdrukken niet wordt weergegeven, klik dan op **Details weergeven**.

- a. Kies in het pop-upmenu **Papierformaat** Het juiste papierformaat.



OPMERKING: Zorg ervoor dat u het juiste papier gebruikt wanneer u het papier vervangt.

- b. In het pop-upmenu kiest u **Papiersoort/Kwaliteiten** vervolgens de optie die de beste kwaliteit of de maximale dpi biedt.
4. Klik op **Afdrukken**.

Afdrukken op enveloppen

Vermijd het gebruik van enveloppen met de volgende kenmerken:

- Zeer gladde afwerking
- Plakbanden, sluitingen of vensters
- Dikke, onregelmatige of gekrulde randen
- Gekreukelde, gescheurde of anderszins beschadigde enveloppen

Zorg ervoor dat de enveloppen die u in de printer plaatst scherp gevouwen zijn.



OPMERKING: Zie voor meer informatie over afdrukken op enveloppen de documentatie van het softwareprogramma dat u gebruikt.

Enveloppen afdrukken (Windows)

1. Plaats papier in de invoerlade. Zie [Plaats papier](#) voor meer informatie.
2. In het menu **Bestand** van uw software klikt u op **Afdrukken**.
3. Zorg ervoor dat uw printer is geselecteerd.
4. Klik op de knop waarmee u het dialoogvenster **Eigenschappen** opent.

Afhankelijk van uw softwaretoepassing heeft deze knop de naam **Eigenschappen**, **Opties**, **Printerinstellingen**, **Printereigenschappen**, **Printer** of **Voorkeuren**.



OPMERKING: Afdrukinstellingen die van toepassing zijn op alle afdruktaken moeten worden geselecteerd in de HP software. Zie [Hulpprogramma's printerbeheer](#) voor meer informatie over de HP software.

5. Selecteer de gepaste opties in het tabblad **Snelkoppeling afdrukken**.
6. Indien gewenst kunt u andere afdrukinstellingen wijzigen door op de andere tabbladen te klikken. Voor meer afdruktips, zie [Tips voor succesvol afdrukken](#).



OPMERKING: Als u het Papierformaat wijzigt, zorg er dan voor dat u het correcte papier in de invoerlade plaatst en dat u het papierformaat op het bedieningspaneel van de printer instelt.

7. Klik op **OK** om het venster **Eigenschappen** te sluiten.
8. Klik op **Afdrukken** of **OK** om het afdrukken te starten.

Enveloppen afdrukken (OS X en macOS)

1. In het menu **Bestand** in uw software kiest u **Afdrukken**.
2. Zorg ervoor dat uw printer is geselecteerd.
3. Selecteer het juiste envelopformaat in het pop-upmenu **Papierformaat**.

Als het gedeelte Opties in het dialoogvenster Afdrukken niet wordt weergegeven, klik dan op **Details weergeven**.



OPMERKING: Zorg ervoor dat u het juiste papier gebruikt wanneer u het papier vervangt.

4. In het pop-upmenu kiest u **Papiersoort/kwaliteit** en controleert u of de instelling papiersoort is ingesteld op **Gewoon papier**.
5. Klik op **Afdrukken**.

Foto's afdrukken

U kunt foto's afdrukken vanaf een computer.

Laat ongebruikt fotopapier niet in de invoerlade zitten. Het fotopapier kan omkrullen, waardoor de afdrukkwaliteit kan verminderen. Fotopapier moet vlak zijn om er goed op te kunnen afdrukken.



TIP: U kunt deze printer gebruiken om documenten en foto's op uw mobiel toestel (zoals een smartphone of tablet) af te drukken. Bezoek de website van HP Mobile Printing (www.hp.com/go/mobileprinting) voor meer informatie. Deze website is momenteel nog niet beschikbaar in alle talen.

Foto's afdrukken vanaf de computer (Windows)

1. Plaats papier in de invoerlade. Zie [Plaats papier](#) voor meer informatie.
2. Selecteer **Afdrukken** in uw software.
3. Zorg ervoor dat uw printer is geselecteerd.
4. Klik op de knop waarmee u het dialoogvenster **Eigenschappen** opent.
Afhankelijk van uw softwaretoepassing heeft deze knop de naam **Eigenschappen**, **Opties**, **Printerinstellingen**, **Printereigenschappen**, **Printer** of **Voorkeuren**.
5. Selecteer de gepaste opties in het tabblad **Snelkoppeling afdrukken**.
6. Indien gewenst kunt u andere afdrukinstellingen wijzigen door op de andere tabbladen te klikken. Voor meer afdruktips, zie [Tips voor succesvol afdrukken](#).



OPMERKING: Als u het Papierformaat wijzigt, zorg er dan voor dat u het correcte papier in de invoerlade plaatst en dat u het papierformaat op het bedieningspaneel van de printer instelt.

7. Klik op **OK** om het dialoogvenster **Eigenschappen** te sluiten.
8. Klik op **Afdrukken** of **OK** om het afdrukken te starten.



OPMERKING: Na het voltooiën van de afdruk moet u ongebruikt fotopapier uit de lade verwijderen. Bewaar fotopapier zo dat het niet kan omkrullen, dit leidt tot een mindere kwaliteit van de afdrukken.

Foto's afdrukken vanaf de computer (OS X en macOS)

1. In het menu **Bestand** in uw software kiest u **Afdrukken**.
2. Zorg ervoor dat uw printer is geselecteerd.
3. Stel de afdrুকopties in.

Als het gedeelte Opties in het dialoogvenster Afdrukken niet wordt weergegeven, klik dan op **Details weergeven**.

- Kies in het pop-upmenu **Papierformaat** Het juiste papierformaat.



OPMERKING: Zorg ervoor dat u het juiste papier gebruikt wanneer u het papier vervangt.

- Selecteer de afdrukstand.
4. Kies uit het pop-upmenu **Papiersoort/Kwaliteit** en kies vervolgens de volgende instellingen:
 - **Papiertype:** de juiste soort fotopapier
 - **Kwaliteit:** Selecteer de optie die de beste kwaliteit of de maximale dpi biedt.
 - Klik op het driehoekje **Kleuropties** en selecteer dan de juiste **Fotoherstel** optie.
 - **Uit:** brengt geen wijzigingen aan de afbeelding.
 - **Aan:** hiermee wordt het beeld automatisch scherp gesteld; hiermee past u de scherpte van het beeld enigszins aan.
 5. Selecteer desgewenst nog andere afdrুকinstellingen en klik op **Afdrukken**.

Afdrukken op speciaal en aangepast papier

Als uw toepassing een aangepast papierformaat ondersteunt, stelt u het papierformaat eerst in de toepassing in voordat u het document afdrukt. Zo niet, stelt u het papierformaat in het printerstuurprogramma in. U moet wellicht de opmaak van bestaande documenten aanpassen om deze correct te kunnen afdrukken op een aangepast papierformaat.

Om aangepaste formaten in te stellen (Windows)

1. Ga, afhankelijk van het besturingssysteem, op een van de volgende manieren te werk:
 - **Windows 10:** Selecteer in het menu **Start** in Windows **Windows-systeem** uit de lijst met apps, selecteer **Configuratiescherm** en klik vervolgens op **Apparaten en printers** onder **Hardware en geluid**. Selecteer de printernaam en klik op **Eigenschappen afdrুকserver**.
 - **Windows 8.1 en Windows 8:** Wijs of tik in de rechterbovenhoek van het scherm om de Emoticonsbalk te openen, klik op het pictogram **Instellingen**, klik of tik op **Configuratiescherm** en klik of tik op **Apparaten en printers bekijken**. Klik of tik op de printernaam en klik of tik op **Eigenschappen afdrুকserver**.
 - **Windows 7:** Klik in het menu **Start** van Windows op **Apparaten en printers**. Selecteer de printernaam en klik op **Eigenschappen afdrুকserver**.

- **Windows Vista:** Klik vanuit het **Start**-menu van Windows op **Configuratiescherm** en klik vervolgens op **Printers**. Klik met de rechtermuisknop op een leeg gebied van het venster **Printers** en selecteer **Eigenschappen server**.
 - **Windows XP:** Klik vanuit het **Start**-menu van Windows op **Configuratiescherm** en klik vervolgens op **Printers en faxen**. Klik in het menu **Bestand** op **Serveereigenschappen**.
2. Selecteer het vakje **Een nieuw formulier maken**.
 3. Voer de naam van het aangepaste papierformaat in.
 4. Voer de afmetingen van het aangepaste papierformaat in het gedeelte **Vormbeschrijving (afmetingen)**.
 5. Klik op **Vorm opslaan**, en vervolgens op **Sluiten**.

Om aangepaste formaten in te stellen (OS X en macOS)

1. Ga, afhankelijk van het besturingssysteem, op een van de volgende manieren te werk:
 - Klik vanuit het menu **Bestand** in uw softwaretoepassing op **Pagina-indeling** en controleer vervolgens of de printer die u wilt gebruiken is geselecteerd in het pop-upmenu **Formaat voor**.
 - Klik vanuit het menu **Bestand** in uw softwaretoepassing op **Afdrukken** en controleer of de printer die u wilt gebruiken is geselecteerd.

2. Selecteer **Speciale papierformaten beheren** in het pop-upmenu **Papierformaat**.



OPMERKING: Als u deze opties niet ziet in het dialoogvenster **Afdrukken**, klik dan op het blauwe weergavedriehoekje naast het pop-upmenu **Printer** of klik op **Details weergeven**.

3. Klik op het **+**-teken aan de linkerkant van het scherm, dubbelklik op **Naamloos** en typ een naam voor het nieuwe aangepaste formaat.
4. Bij **Breedte** en **Hoogte** voert u de afmetingen in en stelt u vervolgens de marges in, indien u die wilt aanpassen.
5. Klik op **OK**.

Om op speciaal en aangepast papier af te drukken (Windows)



OPMERKING: Vooraleer u op aangepast papier kunt afdrukken, moet u het aangepaste formaat instellen in Eigenschappen afdrukserver.

1. Plaats het juiste papier in de invoerlade. Zie [Plaats papier](#) voor meer informatie.
2. Klik op **Afdrukken** in het menu **Bestand** van uw softwaretoepassing.
3. Zorg ervoor dat uw printer is geselecteerd.
4. Klik op de knop waarmee u het dialoogvenster **Eigenschappen** opent.

Afhankelijk van uw softwaretoepassing heeft deze knop de naam **Eigenschappen**, **Opties**, **Printerinstellingen**, **Printereigenschappen**, **Printer** of **Voorkeuren**.



OPMERKING: Afdrukinstellingen die van toepassing zijn op alle afdruktaken moeten worden geselecteerd in de HP software. Zie [Hulpprogramma's printerbeheer](#) voor meer informatie over de HP software.

5. Klik in het tabblad **Layout** of **Papier/kwaliteit** op de knop **Geavanceerd**.
6. Selecteer in de zone **Papier/uitvoer** het aangepaste papierformaat uit de vervolgkeuzelijst **Papierformaat**.

 **OPMERKING:** Als u het Papierformaat wijzigt, zorg er dan voor dat u het correcte papier in de invoerlade plaatst en dat u het papierformaat op het bedieningspaneel van de printer instelt.

7. Selecteer desgewenst nog andere afdrukinstellingen en klik op **OK**.
8. Klik op **Afdrukken** of **OK** om het afdrukken te starten.

Om op speciaal en aangepast papier af te drukken (OS X en macOS)

Vooraleer u op aangepast papier kunt afdrukken, moet u het aangepaste formaat instellen in de HP-software.

1. Plaats het juiste papier in de lade.
2. Een nieuw, aangepast papierformaat maken.
 - a. Klik in het programma van waaruit u wilt afdrukken op **Bestand** en **Afdrukken**.
 - b. Zorg ervoor dat uw printer is geselecteerd.
 - c. Klik op **Speciale papierformaten beheren** in het pop-upmenu **Papierformaat**.
Als het gedeelte Opties in het dialoogvenster Afdrukken niet wordt weergegeven, klik dan op **Details weergeven**.
 - d. Klik op **+** en selecteer het nieuwe onderdeel in de lijst. Typ een naam voor het aangepaste papierformaat.
 - e. Voer de lengte en de breedte in van uw aangepaste papier.
 - f. Klik op **Klaar** of **OK** en klik vervolgens op **Opslaan**.
3. Gebruik het aangepaste papierformaat om af te drukken.
 - a. Klik op **Afdrukken** in het menu **Bestand** van uw softwaretoepassing.
 - b. Zorg ervoor dat uw printer is geselecteerd.
 - c. Kies in het pop-upmenu **Papierformaat** de naam van het juiste papierformaat dat u heeft aangemaakt.
 - d. Selecteer desgewenst nog andere afdrukinstellingen en klik op **Afdrukken**.

Afdrukken aan beide zijden (dubbelzijdig afdrukken)

Afdrukken op beide zijden van de pagina (Windows)

1. Plaats papier in de invoerlade. Zie [Plaats papier](#) voor meer informatie.
2. Selecteer **Afdrukken** in uw software.
3. Zorg ervoor dat uw printer is geselecteerd.
4. Klik op de knop waarmee u het dialoogvenster **Eigenschappen** opent.

Afhankelijk van uw softwaretoepassing heeft deze knop de naam **Eigenschappen**, **Opties**, **Printerinstellingen**, **Printereigenschappen**, **Printer** of **Voorkeuren**.

 **OPMERKING:** Afdrukinstellingen die van toepassing zijn op alle afdruktaken moeten worden geselecteerd in de HP software. Zie [Hulpprogramma's printerbeheer](#) voor meer informatie over de HP software.

5. Selecteer in het tabblad **Snelkoppeling afdrukken** de snelkoppeling **Tweezijdig (Duplex) afdrukken**.

6. Indien gewenst kunt u andere afdrukinstellingen wijzigen door op de andere tabbladen te klikken. Voor meer afdruktips, zie [Tips voor succesvol afdrukken](#).



OPMERKING: De printer ondersteunt het automatisch dubbelzijdig afdrukken van de papierformaten A4, Letter, Executive en JIS B5.



OPMERKING: Als u het Papierformaat wijzigt, zorg er dan voor dat u het correcte papier in de invoerlade plaatst en dat u het papierformaat op het bedieningspaneel van de printer instelt.

7. Klik op **OK** om het dialoogvenster **Eigenschappen** te sluiten.
8. Klik op **Afdrukken** of **OK** om het afdrukken te starten.

Om op beide zijden van het papier af te drukken (OS X en macOS)

1. In het menu **Bestand** in uw software kiest u **Afdrukken**.
2. In het dialoogvenster Afdrukken kiest u in de vervolgkeuzelijst voor **Instellingen**.
3. Kies hoe u de dubbelzijdige afdrukken wilt binden en klik op **Afdrukken**.

Afdrukken met de HP Smart-app

Dit gedeelte biedt basisinstructies voor het gebruik van de app HP Smart om af te drukken vanaf uw Android-, iOS- of Windows 10-apparaat. Ga voor meer informatie over het gebruik van de app HP Smart naar:

- **iOS/Android:** www.hp.com/go/hpsmart-help
- **Windows:** www.hp.com/go/hpsmartwin-help

Afdrukken vanaf een Windows 10-apparaat

1. Plaats papier in de invoerlade. Zie [Plaats papier](#) voor meer informatie.
2. Open HP Smart. Zie [Gebruik de HP Smart-app om af te drukken, te scannen en problemen op te lossen vanaf een apparaat met iOS, Android of Windows 10](#) voor meer informatie.
3. Controleer in het startscherm HP Smart of uw printer is geselecteerd.

 **TIP:** Als u een andere printer wilt selecteren, klikt of tikt u op het printerpictogram op de taakbalk aan de linkerkant van het scherm en selecteert u vervolgens **Een andere printer selecteren** om alle beschikbare printers te zien.

4. Klik of tik onder aan het startscherm op **Afdrukken**.
5. Selecteer **Foto afdrukken**, zoek een foto die u wilt afdrukken en klik of tik op **Foto's selecteren om af te drukken**.
Selecteer **Document afdrukken**, zoek een pdf-document dat u wilt afdrukken en klik of tik op **Afdrukken**.
6. Selecteer de gewenste opties. Klik of tik op **Meer instellingen** om meer instellingen weer te geven. Voor meer informatie over afdrukinstellingen raadpleegt u [Tips voor succesvol afdrukken](#).
7. Klik of tik op **Afdrukken** om te beginnen met afdrukken.

Afdrukken vanaf een Android- of iOS-apparaat

1. Open de app HP Smart.
2. Tik op het pluspictogram als u moet overschakelen op een andere printer of een nieuwe printer wilt toevoegen.

3. Tik op een afdrukoptie (bijvoorbeeld **Foto's afdrukken** of **Facebook-foto's afdrukken** enz.). U kunt foto's en documenten afdrukken vanaf uw apparaat, cloudopslag of social media-sites.
4. Selecteer de foto of het document dat u wilt afdrukken.
5. Tik op **Afdrukken**.

Afdrukken met mobiele apparaten

Afdrukken vanaf mobiele apparaten

U kunt documenten en foto's rechtstreeks vanaf uw mobiele apparaten afdrukken, waaronder iOS, Android, Windows Mobile, Chromebook en Amazon Kindle.

 **OPMERKING:** U kunt de app HP Smart ook gebruiken om af te drukken vanaf mobiele apparaten. Zie [Afdrukken met de HP Smart-app](#) voor meer informatie.

1. Zorg dat uw printer met hetzelfde netwerk is verbonden als uw mobiele apparaat.
2. Afdrukken inschakelen op uw mobiele apparaat:
 - **iOS:** Gebruik de optie **Afdrukken** in het menu **Delen**. U hoeft niets in te stellen omdat iOS AirPrint vooraf is geïnstalleerd.

 **OPMERKING:** Op apparaten met iOS 4.2 of hoger is AirPrint vooraf geïnstalleerd.

 - **Android:** Download de HP Print Service Plugin (ondersteund door de meeste Android apparaten) uit de Google Play Store.

 **OPMERKING:** Apparaten met Android 4.4 of hoger worden door de HP Print Service Plugin ondersteund. Apparaten met Android 4.3 of lager kunnen afdrukken met de HP ePrint app, welke beschikbaar is in de Google Play Store.

 - **Windows Mobile:** Raak **Afdrukken** in het menu **Bestand** aan. U hoeft niets in te stellen omdat de software vooraf is geïnstalleerd.

 **OPMERKING:** Als uw printer niet wordt vermeld, moet u mogelijk een eenmalige installatie van de printer voltooien via de wizard **Printer toevoegen**.

 - **Chromebook:** Download en installeer de app **HP Print for Chrome** vanuit de Chrome Web Store om afdrukken via Wi-Fi en USB in te schakelen.
 - **Amazon Kindle Fire HD9 en HDX:** De eerste keer dat u op uw apparaat **Afdrukken** selecteert, wordt de HP Print Service Plugin automatisch gedownload om mobiel afdrukken in te schakelen.

 **OPMERKING:** Voor meer informatie over het inschakelen van afdrukken vanaf uw mobiele apparaten gaat u naar www.hp.com/go/mobileprinting. Als een lokale versie van deze website niet beschikbaar is in uw land / regio of taal, dan wordt u naar de website Mobile Printing van HP herleid uit een ander land / regio of in een andere taal.

- 3. Controleer of het geplaatste papier overeenkomt met de papierinstellingen van de printer (zie [Plaats papier](#) voor meer informatie). De nauwkeurige instelling van het formaat van het geladen papier zorgt ervoor dat uw mobiele apparaat weet welk papierformaat er wordt afgedrukt.

Tips voor succesvol afdrukken

Software-instellingen geselecteerd in de print driver zijn enkel van toepassing op afdrukken, niet op kopiëren of scannen.

U kunt uw document op beide zijden van het vel papier afdrukken. Zie [Afdrukken aan beide zijden \(dubbelzijdig afdrukken\)](#) voor meer informatie.

Inkttips

Hieronder volgen enkele inkttips voor afdrukken:

- Raadpleeg [Problemen met afdrukken](#) voor meer informatie als de afdrukkwaliteit onaanvaardbaar is.
- Gebruik originele HP-cartridges.

HP-cartridges zijn ontworpen voor en getest op HP-printers en HP-papier, zodat u altijd bent verzekerd van fantastische resultaten.



OPMERKING: HP kan de kwaliteit of betrouwbaarheid van materiaal dat niet van HP is, niet garanderen. Onderhoud of herstellingen aan het apparaat die nodig zijn door het gebruik van dergelijk materiaal, worden niet gedekt door de garantie.

Als u gelooft dat u oorspronkelijke HP-cartridges hebt gekocht, surf dan naar www.hp.com/go/anticounterfeit.

- Plaats de zwarte cartridge en de kleurencartridge zoals aangegeven.
Zie [Vervang de cartridges](#) voor meer informatie.
- Controleer de geschatte inktniveau in de cartridges om er zeker van te zijn dat er voldoende inkt is.
Zie [Geschatte inktniveaus controleren](#) voor meer informatie.



OPMERKING: Waarschuwingen en indicatorlampjes voor het inktniveau bieden uitsluitend schattingen om te kunnen plannen. Houd een vervangende cartridge binnen handbereik om mogelijke afdrukvertragingen te vermijden wanneer een indicator op lage inktniveaus wijst. U hoeft de cartridges pas te vervangen als de printer hierom vraagt.

- Schakel de printer altijd uit met  (de Aan/uit-knop) zodat de printer tijd heeft om de spuitkoppen te beschermen.

Tips voor het plaatsen van papier

Zie ook [Plaats papier](#) voor meer informatie.

- Zorg ervoor dat het papier correct in de invoerlade is geplaatst, en stel de correcte grootte en het correcte type van het materiaal in. Als u papier in de invoerlade plaatst, wordt u gevraagd de grootte en het type van het materiaal in te stellen vanaf het configuratiescherm.
- Plaats een stapel papier (niet slechts een pagina). Al het papier in de stapel moet van hetzelfde formaat en dezelfde soort zijn om een papierstoring te voorkomen.
- Plaats het papier met de afdrukzijde naar beneden.
- Zorg dat het papier plat in de invoerlade ligt en dat de randen niet omgevouwen of gescheurd zijn.
- Verschuif de papierbreedtegeleider in de invoerlade totdat deze vlak tegen het papier aanligt. Zorg ervoor dat de geleiders het papier niet buigen in de lade.
- Verschuif de papierlengtegeleider in de invoerlade totdat deze vlak tegen het papier aanligt. Zorg ervoor dat de geleider het papier niet buigen in de lade.

Tips voor printerinstellingen (Windows)

Hieronder volgen enkele instellingentips voor afdrukken:

- Om de standaardinstellingen te wijzigen, klikt u op **Afdrukken, scannen en faxen.**, en vervolgens op **Voorkeuren instellen** in de HP-printersoftware.

Zie [Open de HP-printersoftware \(Windows\)](#) voor meer informatie over het openen van de HP-printersoftware.

- Om tijd te besparen, kunt u gebruikmaken van gewenste afdruksnelkoppelingen met afdrukvoorkeuren. In een afdruksnelkoppeling worden de opties bewaard die u hebt ingesteld voor een bepaald type afdruktaak, zodat u al deze opties in één muisklik kunt instellen. Ga hiervoor naar het tabblad **Afdruksnelkoppelingen** of **Afdruksnelkoppeling**, selecteer de gewenste snelkoppeling en klik dan op **OK**.

Om een nieuwe afdruksnelkoppeling toe te voegen, stelt u de gewenste afdrukvoorkeuren in op het tabblad **Papier/Kwaliteit, Opmaak** of **Geavanceerd**, selecteert u het tabblad **Afdruksnelkoppelingen** of **Afdruksnelkoppeling**, klikt u op **Opslaan als** en voert u een naam in en klikt u op **OK**.

Om een afdruksnelkoppeling te verwijderen, selecteert u die en klikt u op **Verwijderen**.



OPMERKING: De standaardsnelkoppelingen kunnen niet worden verwijderd.

- Papier- en papierlade-instellingen begrijpen:
 - **Papierformaat:** Selecteer het papierformaat dat u in de invoerlade hebt geplaatst.
 - **Papierbron:** Selecteer de papierlade waarin u het papier wilt plaatsen.
 - **Papiersoort** of **Media:** Selecteer het papiertype dat u gebruikt.
- Kleur- of zwart-wit-instellingen begrijpen:
 - **Kleur:** Maakt gebruik van inkt uit alle cartridges voor volledige kleurafdrucken.
 - **Zwart-wit** of **Alleen zwarte inkt:** Maakt alleen gebruik van zwarte inkt voor zwart-wit-afdrucken in normale of lagere kwaliteit.
 - **Hoogwaardige grijstinten:** Maakt gebruik van inkt uit zowel de kleurencartridges als de zwarte cartridges om een grotere reeks zwarte en grijze tinten te produceren voor zwart-wit-afdrucken in hoge kwaliteit.
- De instellingen voor de afdrukkwaliteit begrijpen:

De afdrukkwaliteit wordt gemeten aan de hand van afdrukresolutiedots per inch (dpi). Een hoger dpi produceert duidelijkere en gedetailleerdere afdrucken, maar vertraagt de afdruksnelheid en verbruikt mogelijk meer inkt.

 - **Concept:** Laagste dpi, doorgaans gebruikt als het inktniveau laag is of als er geen afdrucken in hoge kwaliteit nodig zijn.
 - **Normaal:** Geschikt voor de meeste afdruktaken.
 - **Beste:** Betere dpi dan **Normaal**.
 - **Printen met maximale dpi:** Hoogst beschikbare dpi-instelling voor afdrukkwaliteit.
 - **HP Real Life-technologieën:** Deze functie maakt afbeeldingen en grafische elementen egalere en scherper, voor een betere afdrukkwaliteit.
- Pagina- en opmaakinstellingen begrijpen:

- **Richting:** Selecteer **Staand** voor verticale afdrucken of **Liggend** voor horizontale afdrucken.
- **Handmatig dubbelzijdig afdrucken:** Sla de pagina's handmatig om nadat één kant van het papier is afgedrukt, zodat u op beide kanten van het papier kunt afdrucken.
 - **Over lange zijde omslaan:** Selecteer dit als u pagina's over de lange rand van het papier wilt omslaan als u afdrukt op beide zijden van het papier.
 - **Over korte zijde omslaan:** Selecteer dit als u pagina's over de korte rand van het papier wilt omslaan als u afdrukt op beide zijden van het papier.
- **Boekopmaak** of **Boekje:** Een document met meerdere pagina's afdrucken als brochure. Hierbij worden twee pagina's op iedere zijde van het blad geplaatst, dat dan kan worden dichtgevouwen in de helft van het vel papier.
 - **Links inbinden** of **Boekje-links inbinden:** De brochure wordt aan de linkerzijde ingebonden. Selecteer deze optie als u van links naar rechts leest.
 - **Rechts inbinden** of **Boekje-rechts inbinden:** De brochure wordt aan de rechterzijde ingebonden. Selecteer deze optie als u van rechts naar links leest.
- **Paginaranden:** Zorgt ervoor dat u randen aan de pagina's toevoegt als u het document in twee of meer pagina's per blad afdrukt.
- **Layout pagina's per vel:** Helpt u te bepalen in welke volgorde de pagina's moeten liggen als u het document afdrukt in meer dan twee pagina's per vel.
- **Af te drukken pagina's:** Hiermee kunt u alleen de oneven genummerde pagina's, alleen de even genummerde pagina's of alle pagina's afdrucken.
- **Omgekeerde paginavolgorde** of **Paginavolgorde:** Hiermee kunt u pagina's afdrucken van voor naar achter of in omgekeerde volgorde.

Tips voor printerinstellingen (OS X en macOS)

- Gebruik op het dialoogvenster Afdrucken het vervolgkeuzemenu **Papierformaat** om het formaat te selecteren van het papier dat in de printer is geplaatst.
- Kies op het dialoogvenster Afdrucken het pop-upmenu **Papiersoort/kwaliteit** om de juiste papiersoort en -kwaliteit te selecteren.



4 Kopiëren en scannen

- [Kopiëren](#)
- [Scannen](#)
- [Tips voor geslaagd kopiëren en scannen](#)



Kopiëren

Een document of ID card kopiëren

1. Zorg ervoor dat er papier in de invoerlade is geplaatst. Zie [Plaats papier](#) voor meer informatie.
2. Plaats uw origineel met de bedrukte zijde naar beneden op de glasplaat van de scanner of met de bedrukte zijde naar boven in de documentinvoer.
3. Raak **Kopiëren** aan op het scherm van het bedieningspaneel van de printer.
4. Selecteer **Document of ID Card**.
5. Voer met het toetsenblok het aantal kopieën in of pas andere instellingen aan.

 **TIP:** Tik op  (**Kopieerinstellingen**) om uw instellingen op te slaan als standaard voor toekomstige taken en tik op **Huidige instellingen opslaan**.

6. Druk op  **Kopiëren**.

 **TIP:** Standaard maakt de printer kopieën in kleur. Als u in zwart-wit wilt kopiëren, drukt u op  (**Kopieerinstellingen**) om de standaardkleur te wijzigen.

Scannen

U kunt documenten, foto's en andere papiersoorten scannen en ze naar diverse bestemmingen zoals een computer of een e-mailadres sturen.

Bij het scannen van documenten met de HP-printersoftware kunt u scannen naar een formaat waarin kan worden gezocht en wijzigingen kunnen worden aangebracht.

Bij het scannen van een origineel zonder randen moet u de glasplaat van de scanner gebruiken in plaats van de documentinvoer.

 **OPMERKING:** Sommige scanfuncties zijn alleen beschikbaar nadat u de HP-software hebt geïnstalleerd.

 **TIP:** Zie [Scanproblemen](#) als u problemen hebt met het scannen van documenten.

- [Scannen naar een computer](#)
- [Naar e-mail scannen](#)
- [Scannen met HP Smart](#)
- [Scannen met Webscan](#)
- [Documenten scannen als bewerkbare tekst](#)

- [Een nieuwe snelkoppeling voor scannen maken \(Windows\)](#)
- [Scaninstellingen wijzigen \(Windows\)](#)

Scannen naar een computer

Vooraleer u naar een computer scant, moet u ervoor zorgen dat u de HP-printersoftware reeds hebt geïnstalleerd. De printer en de computer moeten zijn aangesloten en ingeschakeld.

Daarnaast moet, op Windows-computers, de HP-software werken voor u scant.

U kunt de HP-printersoftware gebruiken om documenten in te scannen als bewerkbare tekst. Zie [Documenten scannen als bewerkbare tekst](#) voor meer informatie.

Een origineel scannen naar een computer vanaf het bedieningspaneel van de printer

Zorg ervoor dat de printer voor het scannen reeds verbonden is met de computer.

1. Plaats uw origineel met de bedrukte zijde naar beneden op de glasplaat van de scanner of met de bedrukte zijde naar boven in de documentinvoer.
2. Raak **Scannen** aan op het bedieningspaneel van de printer en selecteer **Computer**.
3. Selecteer de naam van uw computer.
4. Raak **Scan starten** aan.

Om de functie Scannen naar een computer in te activeren (Windows)

Als de printer op de computer is aangesloten met een USB-kabel, dan is de functie voor scannen naar de computer standaard ingeschakeld en kan niet worden uitgeschakeld.

Als u een netwerkverbinding gebruikt, volgt u deze instructies als de functie is gedeactiveerd en u ze opnieuw wilt activeren.

1. Open de HP-printersoftware. Zie [Open de HP-printersoftware \(Windows\)](#) voor meer informatie.
2. Klik op **Afdrukken, scannen en faxen**, en klik vervolgens op **Scannen**.
3. Klik op **Scannen naar computer beheren**.
4. Klik op **Activeren**.

Om de functie Scannen naar een computer in te activeren (OS X en macOS)

De functie Scannen naar een computer is in de fabrieksinstellingen geactiveerd. Volg deze instructies als de functie is gedeactiveerd en u ze opnieuw wilt activeren.

1. Open HP-hulpprogramma.



OPMERKING: HP Utility bevindt zich in de map **HP** in de map **Toepassingen**.

2. Klik bij **Scaninstellingen** op **Scannen naar computer**.
3. Zorg ervoor dat **Scannen naar computer activeren** is geselecteerd.

Een document of foto naar een bestand (Windows) scannen.

1. Plaats uw origineel met de bedrukte zijde naar beneden op de glasplaat van de scanner of met de bedrukte zijde naar boven in de documentinvoer.
2. Open de HP-printersoftware. Zie [Open de HP-printersoftware \(Windows\)](#) voor meer informatie.

3. Klik in de printersoftware op **Een document of foto scannen**.
4. Selecteer het type scan dat u wilt en klik dan op **Scannen**.
 - Kies **Opslaan als PDF** om het document (of de foto) als pdf-bestand op te slaan.
 - Kies **Opslaan als JPEG** om het document (of de foto) als afbeeldingsbestand op te slaan.



OPMERKING: In het eerste scherm kunt u de basisinstellingen controleren en wijzigen. Klik op de koppeling **Meer** in de rechterbovenhoek van het dialoogvenster Scannen om de instellingen voor scans te controleren en te wijzigen.

Zie [Scaninstellingen wijzigen \(Windows\)](#) voor meer informatie.

Als **Toon Viewer na scan** werd geselecteerd, kunt u in het voorbeeldscherm aanpassingen aan de gescande afbeelding aanbrengen.

Een origineel scannen vanuit de HP-printersoftware (OS X en macOS)

1. Open HP Scan.
U vindt HP Scan in de map **Toepassingen/HP** op het hoogste niveau van de harde schijf.
2. Kies het gewenste type of scanprofiel.
3. Klik op **Scannen**.

Naar e-mail scannen

De Scannen-naar-e-mail-app is een toepassing waarmee u rechtstreeks vanaf uw HP All-in-One printer snel foto's en documenten kunt scannen en ze naar de opgegeven e-mailadressen kunt sturen. U kunt uw e-mailaders instellen, inloggen op uw accounts met de gegeven PIN-codes en vervolgens uw documenten inscannen en e-mailen.

Dit gedeelte bevat de volgende onderwerpen:

- [Scannen-naar-e-mail instellen](#)
- [Een document of foto scannen naar e-mail](#)
- [Accountinstellingen wijzigen](#)

Scannen-naar-e-mail instellen

1. Activeer Webservices op de printer. Zie [Webservices instellen](#) voor meer informatie.
2. Tik in het Startscherm op **Apps** en tik dan op de app **Scannen naar e-mail**.
3. Druk in het scherm **Welkom** op **Doorgaan**.
4. Tik in het venster **E-mail** om uw e-mailadres in te voeren en druk vervolgens op **Gereed**.
5. Druk op **Doorgaan**.
6. Er wordt een PIN-code naar het ingevoerde e-mailadres gestuurd. Druk op **Doorgaan**.
7. Druk op **PIN** om uw PIN-code in te voeren en druk vervolgens op **Gereed**.
8. Druk op **E-mailadres opslaan** of **Automatische login**, afhankelijk van hoe u wilt dat de printer uw logingegevens opslaat.
9. Selecteer uw scantype door te drukken op **Foto** of **Document**.

10. Voor foto's selecteert u de scaninstellingen en drukt u op **Doorgaan**.
Voor documenten gaat u verder met de volgende stap.
11. Controleer het e-mailadres en druk op **Doorgaan**.
12. Raak **Naar e-mail scannen** aan.
13. Druk op **OK** als de scan is voltooid en druk vervolgens op **Ja** om nog een e-mail te sturen of op **Nee** om af te sluiten.

Een document of foto scannen naar e-mail

U kunt vanaf het bedieningspaneel of via de HP-printersoftware scannen naar e-mail.

Een document of foto scannen naar e-mail vanaf het bedieningspaneel

1. Plaats uw origineel met de bedrukte zijde naar beneden op de glasplaat van de scanner of met de bedrukte zijde naar boven in de documentinvoer.
2. Tik in het Startscherm op **Apps** en tik dan op de app **Scannen naar e-mail**.
3. Selecteer op het scherm van het bedieningspaneel de account die u wilt gebruiken en druk op **Doorgaan**.



OPMERKING: Selecteer **Mijn account staat niet in de lijst** als u geen account hebt. U wordt gevraagd om uw e-mailadres in te voeren waarop u een PIN-code zult ontvangen.

4. Voer de pincode in indien dit wordt gevraagd.
5. Selecteer uw scantype door te drukken op **Foto** of **Document**.
6. Voor foto's selecteert u de scaninstellingen en drukt u op **Doorgaan**.
Voor documenten gaat u verder met de volgende stap.
7. Druk op **Ontvanger(s) wijzigen** om ontvangers toe te voegen of te verwijderen en druk op **Gereed** als u klaar bent.
8. Controleer het e-mailadres en druk op **Doorgaan**.
9. Raak **Naar e-mail scannen** aan.
10. Druk op **OK** als de scan is voltooid en druk vervolgens op **Ja** om nog een e-mail te sturen of op **Nee** om af te sluiten.

Een document of foto scannen naar e-mail vanaf de HP-printersoftware (Windows)

1. Plaats uw origineel met de bedrukte zijde naar beneden op de glasplaat van de scanner of met de bedrukte zijde naar boven in de documentinvoer.
2. Open de HP-printersoftware. Zie [Open de HP-printersoftware \(Windows\)](#) voor meer informatie.
3. Klik in de printersoftware op **Een document of foto scannen**.
4. Selecteer het gewenste type scan en klik vervolgens op **Scannen**.
Kies **E-mailen als pdf** of **E-mailen als jpeg** om uw e-mailsoftware te openen met het gescande bestand als bijlage.



OPMERKING: In het eerste scherm kunt u de basisinstellingen controleren en wijzigen. Klik op de koppeling **Meer** in de rechterbovenhoek van het dialoogvenster Scannen om de instellingen voor scans te controleren en te wijzigen.

Zie [Scaninstellingen wijzigen \(Windows\)](#) voor meer informatie.

Als **Toon Viewer na scan** werd geselecteerd, kunt u in het voorbeeldscherm aanpassingen aan de gescande afbeelding aanbrengen.

Accountinstellingen wijzigen

1. Tik in het Startscherm op **Apps** en tik dan op de app **Scannen naar e-mail**.
2. Selecteer het e-mailaccount dat u wilt wijzigen en tik op **Wijzigen**.
3. Selecteer welke instellingen u wilt wijzigen en volg de berichten op het scherm.
 - Automatische login
 - E-mailadres opslaan
 - Uit lijst verwijderen
 - PIN-code wijzigen
 - Account verwijderen

Scannen met HP Smart

U kunt de HP Smart-app gebruiken voor het scannen van documenten of foto's vanaf de scanner van de printer, maar u kunt ook scannen met de camera van uw apparaat. HP Smart bevat hulpmiddelen om te bewerken waarmee u de gescande afbeelding kunt aanpassen voor u deze opslaat of deelt. U kunt afdrucken, uw scans lokaal of in de cloudopslag opslaan en deze delen via e-mail, sms, Facebook, Instagram enz. Om met HP Smart te scannen, volgt u de instructies in het juiste gedeelte hieronder, afhankelijk van het type apparaat dat u gebruikt.

- [Scannen vanaf een Windows 10-apparaat](#)
- [Scannen vanaf een Android- of iOS-apparaat](#)

Dit gedeelte biedt basisinstructies voor het gebruik van de app HP Smart om te scannen vanaf uw Android-, iOS- of Windows 10-apparaat. Ga voor meer informatie over het gebruik van de app HP Smart naar:

- **iOS/Android:** www.hp.com/go/hpsmart-help
- **Windows:** www.hp.com/go/hpsmartwin-help

Scannen vanaf een Windows 10-apparaat

Een document of foto scannen met de scanner van de printer

1. Plaats het origineel met de bedrukte zijde omhoog in de documentinvoer of plaats het origineel met de bedrukte zijde omlaag tegen de rechterbenedenhoek van de glasplaat.
2. Open HP Smart. Zie [Gebruik de HP Smart-app om af te drukken, te scannen en problemen op te lossen vanaf een apparaat met iOS, Android of Windows 10](#) voor meer informatie.
3. Selecteer **Scannen** en vervolgens **Scanner**.
4. Klik of tik op het pictogram Instellingen om de basisinstellingen aan te passen.



OPMERKING: Zorg ervoor dat u de juiste invoerbron selecteert als uw printer zowel scannen via de documentinvoer als via de glasplaat ondersteunt.

5. Klik of tik op het pictogram Voorbeeld om een voorbeeld te zien en de afbeelding zo nodig aan te passen.
6. Klik of tik op het pictogram Scannen.
7. indien nodig andere wijzigingen aanbrengen:
 - Klik of tik op **Toevoegen** om meer documenten of foto's toe te voegen.
 - Klik of tik op **Bewerken** om het document of de afbeelding te draaien of bij te snijden of om het contrast, de helderheid, de verzadiging of de hoek aan te passen.
8. Selecteer het bestandstype dat u wilt hebben en klik of tik op het pictogram Opslaan om het op te slaan of klik of tik op het pictogram Delen om het met anderen te delen.

Een document of foto scannen met de camera van het apparaat

Als u apparaat een camera heeft, kunt u de app HP Smart gebruiken om hiermee een afgedrukt document of een afgedrukte foto te scannen met de camera. U kunt HP Smart vervolgens gebruiken om de afbeelding te bewerken, op te slaan, af te drukken of te delen.

1. Open HP Smart. Zie [Gebruik de HP Smart-app om af te drukken, te scannen en problemen op te lossen vanaf een apparaat met iOS, Android of Windows 10](#) voor meer informatie.
2. Selecteer **Scannen** en vervolgens **Camera**.
3. Plaats een document of foto voor de camera en klik of tik op de ronde knop onder aan het scherm om een foto te nemen.
4. Pas zo nodig de randen aan. Klik of tik op het pictogram Toepassen.
5. indien nodig andere wijzigingen aanbrengen:
 - Klik of tik op **Toevoegen** om meer documenten of foto's toe te voegen.
 - Klik of tik op **Bewerken** om het document of de afbeelding te draaien of bij te snijden of om het contrast, de helderheid, de verzadiging of de hoek aan te passen.
6. Selecteer het bestandstype dat u wilt hebben en klik of tik op het pictogram Opslaan om het op te slaan of klik of tik op het pictogram Delen om het met anderen te delen.

Een eerder gescand document of gescande foto bewerken

HP Smart biedt bewerkingsfuncties, zoals bijsnijden of draaien, die u kunt gebruiken om een eerder gescand document of gescande foto op uw apparaat kunt aanpassen.

1. Open HP Smart. Zie [Gebruik de HP Smart-app om af te drukken, te scannen en problemen op te lossen vanaf een apparaat met iOS, Android of Windows 10](#) voor meer informatie.
2. Selecteer **Scannen** en vervolgens **Lokaal importeren**.
3. Selecteer het document of de foto die die u wilt aanpassen en klik of tik op **Openen**.
4. Pas zo nodig de randen aan. Klik of tik op het pictogram Toepassen.
5. indien nodig andere wijzigingen aanbrengen:

- Klik of tik op **Toevoegen** om meer documenten of foto's toe te voegen.
 - Klik of tik op **Bewerken** om het document of de afbeelding te draaien of bij te snijden of om het contrast, de helderheid, de verzadiging of de hoek aan te passen.
6. Selecteer het bestandstype dat u wilt hebben en klik of tik op **Opslaan** of **Delen** om het bestand op te slaan of het met anderen te delen.

Scannen vanaf een Android- of iOS-apparaat

Scannen vanaf een Android- of iOS-apparaat

1. Open HP Smart en selecteer een scanoptie.
 - Als u de camera wilt gebruiken om te scannen, wordt de ingebouwde camera gestart. Gebruik de camera om uw document of foto te scannen.
 - Als u met de scanner van de printer wilt scannen, tikt u op het pictogram Instellingen om de invoerbron te selecteren, wijzigt u de scaninstellingen en tikt u vervolgens op het pictogram Scannen.



OPMERKING: Zorg ervoor dat u de juiste invoerbron selecteert als uw printer zowel scannen via de documentinvoer als via de glasplaat ondersteunt.

2. Wanneer u klaar bent met het aanpassen van het gescande document of de gescande foto, kunt u de scan opslaan, delen of afdrukken.

Scannen met Webscan

Webscan is een functie van de geïntegreerde webserver waarmee u foto's en documenten kunt scannen van uw printer naar uw computer met een webbrowsier.

Deze functie is zelfs beschikbaar als u de printersoftware niet op uw computer hebt geïnstalleerd.

Zie [Geïntegreerde webserver](#) voor meer informatie.



OPMERKING: Webscan is standaard uitgeschakeld. U kunt deze functie vanaf de EWS activeren.

Als u Webscan in de EWS niet kunt openen, is dit door uw netwerkbeheerder mogelijk uitgeschakeld. Neem contact op met uw netwerkbeheerder of met de persoon die uw netwerk heeft ingesteld voor meer informatie.

Webscan gebruiken

1. Open de geïntegreerde webserver. Raadpleeg [Geïntegreerde webserver](#) voor meer informatie.
2. Klik in het tabblad **Instellingen**.
3. Klik in het gedeelte **Beveiliging** op **Beheerdersinstellingen**.
4. Selecteer **WebScan** om WebScan in te schakelen.
5. Klik op **Toepassen** (Apply).

Een scan maken met Webscan

Bij scannen met WebScan zijn de belangrijkste scanopties beschikbaar. Voor meer scanopties of -functies moet u de HP-printersoftware gebruiken.

1. Plaats uw origineel met de bedrukte zijde naar beneden op de glasplaat van de scanner of met de bedrukte zijde naar boven in de documentinvoer.
2. Open de geïntegreerde webserver. Raadpleeg [Geïntegreerde webserver](#) voor meer informatie.
3. Klik in het tabblad **Scannen** .
4. Klik in het linkerpaneel op **Webscan**, wijzig eventueel de instellingen en klik vervolgens op **Start scannen** .

 **TIP:** Installeer de HP printersoftware om documenten te scannen als bewerkbare tekst. Zie [Documenten scannen als bewerkbare tekst](#) voor meer informatie.

Documenten scannen als bewerkbare tekst

U kunt de HP-software gebruiken om tekst in gescande documenten te converteren naar een indeling waarin u tekst kunt zoeken, kopiëren, plakken en bewerken. Hiermee kunt u brieven, krantenknipsels en vele andere documenten bewerken.

- [Documenten scannen als bewerkbare tekst](#)
- [Richtlijnen voor het scannen van documenten als bewerkbare tekst](#)

Documenten scannen als bewerkbare tekst

Gebruik de volgende richtlijnen om documenten te scannen als bewerkbare tekst.

Een document scannen naar bewerkbare tekst (Windows)

U kunt verschillende types afgedrukte documenten scannen naar een formaat waarin u inhoud kunt opzoeken en bewerken.

Als **Opslaan als bewerkbare tekst (OCR)** zich niet in de lijst met beschikbare scanopties bevindt, moet u uw software opnieuw installeren en die optie kiezen.

1. Plaats uw origineel met de bedrukte zijde naar beneden op de glasplaat van de scanner of met de bedrukte zijde naar boven in de documentinvoer.
2. Open de HP-printersoftware. Zie [Open de HP-printersoftware \(Windows\)](#) voor meer informatie.
3. Klik in de printersoftware op **Een document of foto scannen** .
4. Selecteer **Opslaan als bewerkbare tekst (OCR)** en klik op **Scannen** .

 **OPMERKING:** In het eerste scherm kunt u de basisinstellingen controleren en wijzigen. Klik op de koppeling **Meer** in de rechterbovenhoek van het dialoogvenster Scannen om de instellingen voor scans te controleren en te wijzigen.

Zie [Scaninstellingen wijzigen \(Windows\)](#) voor meer informatie.

Als **Toon Viewer na scan** is geselecteerd, kunt u in het voorbeeldscherm aanpassingen aan de gescande afbeelding aanbrengen.

Documenten scannen als bewerkbare tekst (OS X en macOS)

1. Plaats uw origineel met de bedrukte zijde naar beneden op de glasplaat van de scanner of met de bedrukte zijde naar boven in de documentinvoer.
2. Open HP Scan.
U vindt HP Scan in de map **Toepassingen / HP** op het hoogste niveau van de harde schijf.
3. Klik op de knop **Scannen**. Er verschijnt een dialoogvenster waarin om bevestiging wordt gevraagd van uw scanapparaat en de vooraf ingestelde scaninstellingen.
4. Voer de scan uit aan de hand van de instructies op het scherm.
5. Selecteer als alle pagina's zijn gescand **Opslaan** uit het menu **Bestand**. Het dialoogvenster Opslaan verschijnt.
6. Selecteer het type bewerkbare tekst.

Ik wil...	Voer de volgende stappen uit
Alleen de tekst ophalen, zonder enige opmaak uit het originele document	Selecteer TXT in het pop-upmenu Indeling .
Tekst ophalen, inclusief een deel van de opmaak van het originele document	Selecteer TXT in het pop-upmenu Indeling .
Haal de tekst op en maak ze doorzoekbaar in PDF-readers	Selecteer Doorzoekbare PDF in het pop-upmenu Indeling .

7. Klik op **Opslaan**.

Richtlijnen voor het scannen van documenten als bewerkbare tekst

Gebruik de volgende richtlijnen om ervoor te zorgen dat de software uw documenten succesvol converteert:

- **Zorg ervoor dat de glasplaat van de scanner of het venster van de documentinvoer schoon is.**

Door vegen of stof op de scannerglasplaat of de documentinvoer kan de software het document mogelijk niet converteren naar bewerkbare tekst

- **Zorg ervoor dat het document juist is geplaatst**

Zorg ervoor dat het origineel correct en recht is geplaatst.

- **Zorg ervoor dat de tekst in het document duidelijk is afgedrukt.**

Als u het document met succes naar bewerkbare tekst wilt converteren, moet het origineel duidelijk weergegeven tekst bevatten van hoge kwaliteit.

De volgende omstandigheden kunnen ertoe leiden dat de software het document niet goed kan converteren:

- De tekst van het origineel is vaag of het origineel is gekreukeld.
- De tekst is te klein.
- De structuur van het document is te complex.
- De spaties tussen de letters zijn te klein. Hierdoor kunnen in de tekst die door het OCR-programma is omgezet, tekens ontbreken of tekens worden gecombineerd. De combinatie van de tekens "rn" kan dan bijvoorbeeld worden weergegeven als "m".
- De tekst bevindt zich op een gekleurde achtergrond. De afbeeldingen op de voorgrond kunnen te veel opgaan in een gekleurde achtergrond.

- **Kies het juiste profiel.**

Selecteer een snelkoppeling of voorinstelling waarmee scannen als bewerkbare tekst mogelijk is. Deze opties gebruiken scaninstellingen waarmee u een optimale kwaliteit krijgt voor de OCR-scan.

Windows: Gebruik de snelkoppelingen **Bewerkbare tekst (OCR)** of **Opslaan als PDF**.

OS X: Gebruik de vooraf ingestelde **Documenten met tekst**.

- **Sla het bestand op met de juiste indeling.**

Als u alleen de tekst uit het document wilt ophalen, zonder enige opmaak uit het oorspronkelijke document over te nemen, moet u een indeling voor kale tekst selecteren zoals **Text (.txt)** of **TXT**.

Als u de tekst wilt ophalen met de opmaak uit het oorspronkelijke documenten, moet u een Rich Text Format selecteren zoals **Rich Text (.rtf)** of **RTF**, of een doorzoekbaar PDF-formaat zoals **Doorzoekbare PDF (.pdf)** of **Doorzoekbare PDF**.

Een nieuwe snelkoppeling voor scannen maken (Windows)

U kunt uw eigen scan-snelkoppeling maken om het scannen te vereenvoudigen. U wilt bijvoorbeeld regelmatig foto's scannen en opslaan in het formaat png in plaats van jpeg.

1. Plaats uw origineel met de bedrukte zijde naar beneden op de glasplaat van de scanner of met de bedrukte zijde naar boven in de documentinvoer.
2. Open de HP-printersoftware. Zie [Open de HP-printersoftware \(Windows\)](#) voor meer informatie.
3. Klik in de printersoftware op **Een document of foto scannen**.
4. Klik op **Nieuwe scansnelkoppeling maken**.
5. Voer een beschrijvende naam in, kies een bestaande snelkoppeling waarop u uw nieuwe snelkoppeling wilt baseren en klik dan op **Maken**.

Als u bijvoorbeeld een nieuwe snelkoppeling voor foto's maakt, kiest u ofwel **Opslaan als JPEG**, ofwel **E-mailen als jpeg**. Hierdoor komen grafische opties vrij tijdens het scannen.

6. Verander de instellingen voor uw nieuwe snelkoppeling op basis van uw behoeften en klik dan op het pictogram 'opslaan' rechts van de snelkoppeling.



OPMERKING: In het eerste scherm kunt u de basisinstellingen controleren en wijzigen. Klik op de koppeling **Meer** in de rechterbovenhoek van het dialoogvenster Scannen om de instellingen voor scans te controleren en te wijzigen.

Zie [Scaninstellingen wijzigen \(Windows\)](#) voor meer informatie.

Scaninstellingen wijzigen (Windows)

U kunt eender welke scaninstelling wijzigen voor een enkel gebruik of u kunt de wijzigingen opslaan om permanent te gebruiken. Deze instellingen omvatten opties zoals paginagrootte en -oriëntatie, scanresolutie, contrast en de locatie van de map voor opgeslagen scans.

1. Plaats uw origineel met de bedrukte zijde naar beneden op de glasplaat van de scanner of met de bedrukte zijde naar boven in de documentinvoer.
2. Open de HP-printersoftware. Zie [Open de HP-printersoftware \(Windows\)](#) voor meer informatie.
3. Klik in de printersoftware op **Een document of foto scannen**.

4. Klik op de link **Meer** in de rechterbovenhoek van het dialoogvenster HP Scan.
Het deelvenster met gedetailleerde instellingen verschijnt rechts. De linkse kolom vat de huidige instellingen voor iedere sectie samen. Met de rechtse kolom kunt u instellingen in het gemarkeerde deel veranderen.
5. Klik op iedere sectie aan de linkerkant van het deelvenster gedetailleerde instellingen om de instellingen in die sectie te controleren.
U kunt de meeste instellingen bekijken en veranderen via vervolgkeuzemenu's.
Sommige instellingen bieden meer flexibiliteit door een nieuw deelvenster te openen. Dit wordt aangegeven door een + (plusteken) rechts van de instelling. U moet instellingen in dit deelvenster aanvaarden of annuleren om terug te gaan naar het deelvenster met gedetailleerde instellingen.
6. Als u klaar bent met het wijzigen van de instellingen, kunt u het volgende doen:
 - Klik op **Scannen** . U wordt gevraagd om de wijzigingen aan de snelkoppeling op te slaan of te verwerpen nadat de scan klaar is.
 - Klik op het pictogram 'opslaan' rechts van de snelkoppeling. Hiermee worden de veranderingen in de snelkoppeling opgeslagen zodat u ze de volgende keer opnieuw kunt gebruiken. Anders zijn de veranderingen alleen van toepassing op de huidige scan. Klik vervolgens op **Scannen** .

Ga online om meer te lezen over de HP Scan software. Leer hoe u het volgende kunt doen:

- Scaninstellingen wijzigen zoals het type afbeeldingsbestand, de scanresolutie en de contrastniveaus.
- Scannen naar netwerkmappen en cloud drives.
- Het bekijken van een voorbeeld en het wijzigen van afbeeldingen voorafgaand aan het scannen.

Tips voor geslaagd kopiëren en scannen

Gebruik de volgende tips om geslaagd te kopiëren en scannen:

- Houd de glasplaat en de achterkant van de klep schoon. De scanner interpreteert alles wat hij op de glasplaat detecteert als een onderdeel van de afbeelding.
- Plaats uw origineel met de afdrukzijde naar beneden op de glasplaat van de scanner tot het de rand links achterin van het glas raakt.
- Om een grote kopie te maken van een klein origineel, scant u het origineel naar de computer, vergroot u de afbeelding in de scansoftware en drukt u vervolgens een kopie af van de vergrote afbeelding.
- Als u het scanformaat, het uitvoertype, de scanresolutie of de bestandsindeling enz. wilt aanpassen, start u het scannen vanaf de printersoftware.
- Zorg ervoor dat de helderheid goed is ingesteld in de software, om verkeerde of ontbrekende gescande tekst te vermijden.
- Als u een document van meerdere pagina's wilt scannen in een bestand in plaats van in meerdere bestanden, start u het scannen met de printersoftware in plaats van **Scannen** te selecteren vanaf het printerbeeldscherm of u kunt de documentinvoer gebruiken om te scannen.

5 Fax

U kunt de printer gebruiken voor het verzenden en ontvangen van faxen, inclusief kleurenfaxen. U kunt het verzenden van faxen op een later tijdstip binnen 24 uur plannen en telefoonboekcontacten instellen om snel en gemakkelijk faxen te verzenden naar veelgebruikte nummers. Op het bedieningspaneel van de printer kunt u ook een aantal faxopties instellen, zoals de resolutie en het contrast tussen licht en donker op de faxen die u verzendt.

 **OPMERKING:** Zorg ervoor dat u de printer correct hebt ingesteld voordat u begint met faxen. U kunt controleren of de fax correct is ingesteld door de faxinstallatietest vanaf het bedieningspaneel van de printer uit te voeren.

- [Een faxbericht verzenden](#)
- [Een faxbericht ontvangen](#)
- [Telefoonboekcontacten instellen](#)
- [Faxinstellingen wijzigen](#)
- [Faxen en digitale telefoonservices](#)
- [Fax over voice over Internet Protocol](#)
- [Rapporten gebruiken](#)
- [Bijkomende faxinstallatie](#)

Een faxbericht verzenden

U kunt een fax op verschillende manieren verzenden, afhankelijk van uw situatie of behoefte.

- [Een standaardfax versturen](#)
- [Een standaardfax vanaf de computer verzenden](#)
- [Een fax verzenden vanaf een telefoon](#)
- [Een faxbericht verzenden met behulp van handsfree kiezen](#)
- [Een fax verzenden met behulp van het printergeheugen](#)
- [Een fax verzenden naar meerdere ontvangers](#)
- [Een fax verzenden in foutcorrectiemodus](#)

Een standaardfax versturen

U kunt met het bedieningspaneel van de printer eenvoudig een fax in zwart-wit of in kleuren van een of meer pagina's verzenden.

 **OPMERKING:** Verzend faxen van één pagina door het origineel op de glasplaat te plaatsen. Verzend faxen van meerdere pagina's via de documentinvoer.



 **OPMERKING:** Als u een afgedrukte bevestiging wilt van faxberichten die goed zijn verzonden, moet u de optie faxbevestiging inschakelen.

Een standaardfax versturen vanaf het bedieningspaneel van de printer

1. Plaats uw origineel met de bedrukte zijde naar beneden op de glasplaat van de scanner of met de bedrukte zijde naar boven in de documentinvoer.
2. Raak **Fax** aan op het scherm van het bedieningspaneel van de printer.
3. Raak **Nu versturen** aan.
4. Voer het faxnummer in met behulp van het toetsenblok of selecteer het nummer uit het telefoonboek.

 **TIP:** Als u een pauze wilt invoegen in het faxnummer dat u invoert, raakt u * herhaaldelijk aan totdat er een streepje (-) op het scherm verschijnt.

5. Druk op  **Verzenden**.

 **TIP:** Standaard verzendt de printer faxen in zwart-wit. Als u een kleurenfax wilt verzenden, drukt u op  (**Faxinstellingen**) om de standaardkleur te wijzigen.

Als de printer een origineel in de documentinvoer detecteert, wordt dit document naar het ingevoerde nummer gestuurd.

 **TIP:** Als u van de ontvanger te horen krijgt dat de kwaliteit van de door u verzonden fax niet goed is, kunt u de resolutie of het contrast van uw fax wijzigen.

Een standaardfax vanaf de computer verzenden

U kunt een document rechtstreeks vanaf uw computer faxen zonder het eerst af te drukken.

Om deze functie te gebruiken, moet u ervoor zorgen dat u de HP-printersoftware op uw computer hebt geïnstalleerd, dat de printer is aangesloten op een werkende telefoonlijn en dat de faxfunctie correct is ingesteld en correct werkt.

Een standaardfax vanaf de computer verzenden (Windows)

1. Open het document dat u wilt faxen op uw computer.
2. Klik op **Afdrukken** in het menu **Bestand** van uw softwaretoepassing.
3. Selecteer in de lijst **Naam** de printer met het woord "**fax**" in de naam.
4. Als u instellingen wilt wijzigen (als u bijvoorbeeld het document als zwart-witfax of als kleurenfax wilt verzenden), klikt u op de knop waarmee het dialoogvenster **Eigenschappen** wordt geopend. Afhankelijk van uw softwaretoepassing heeft deze knop de naam **Eigenschappen**, **Opties**, **Printerinstellingen**, **Printer** of **Voorkeuren**.
5. Nadat u instellingen hebt gewijzigd, klikt u op **OK**.
6. Klik op **Afdrukken** of **OK**.
7. Geef het faxnummer en andere informatie voor de bestemming op, wijzig eventueel instellingen voor de fax en klik vervolgens op **Fax verzenden**. De printer begint het faxnummer te vormen en het document te faxen.

Om een standaardfax vanaf de computer te verzenden (OS X en macOS)

1. Open het document dat u wilt faxen op uw computer.
2. In het menu **Bestand** van uw software klikt u op **Afdrukken**.
3. Selecteer de printer met "**Fax**" in de naam.



4. Voer een faxnummer of een naam van uw Contacten met een faxnummerinvoer in.
5. Als u de faxinformatie hebt ingevuld, klikt u op **Fax**.

Een fax verzenden vanaf een telefoon

U kunt een fax verzenden via uw extra telefoon. Hierdoor kunt u met de toekomstige ontvanger praten vooraleer u de fax verzendt.

Om een fax via een extra telefoon te verzenden

1. Plaats uw origineel met de bedrukte zijde naar beneden op de glasplaat van de scanner of met de bedrukte zijde naar boven in de documentinvoer.
2. Kies het nummer met behulp van het toetsenblok op de telefoon die op de printer is aangesloten.
Als de ontvanger de telefoon opneemt, informeer hem dan dat hij na enkele faxtonen een fax zou moeten ontvangen op zijn faxmachine. Als een faxapparaat de oproep beantwoordt, hoort u de faxtonen van het ontvangende apparaat.
3. Raak **Fax** aan op het scherm van het bedieningspaneel van de printer.
4. Raak **Nu versturen** aan.
5. Druk op  **Verzenden** als u klaar bent om de fax te verzenden.

 **TIP:** Standaard verzendt de printer faxen in zwart-wit. Als u een kleurenfax wilt verzenden, drukt u op  (**Faxinstellingen**) om de standaardkleur te wijzigen.

De telefoonlijn is stil terwijl de fax wordt verzonden. Als u nadien nog met de ontvanger wilt spreken, moet u aan de lijn blijven tot de fax volledig is verzonden. Als uw gesprek met de ontvanger was afgelopen, kunt u de telefoon ophangen van zodra de fax wordt verzonden.

Een faxbericht verzenden met behulp van handsfree kiezen



Als u een fax verzendt met behulp van handsfree kiezen, kunt u de kiestonen, telefonische aanwijzingen en andere geluiden horen via de luidsprekers op de printer. Hierdoor kunt u reageren op aanwijzingen tijdens het kiezen en de kiessnelheid zelf bepalen.

 **TIP:** Indien u een belkaart gebruikt en uw PIN-code niet snel genoeg invoert, kan de printer te snel beginnen met het sturen van faxtonen en ervoor zorgen dat uw PIN-code niet wordt herkend door de belkaardienst. Als dat het geval is, kunt u een contactpersoon maken om de PIN-code voor u belkaart op te slaan.



 **OPMERKING:** Zorg dat het geluid hard genoeg is om de kiestoon te horen.

Een fax verzenden met behulp van handsfree kiezen via het bedieningspaneel van de printer

1. Plaats uw origineel met de bedrukte zijde naar beneden op de glasplaat van de scanner of met de bedrukte zijde naar boven in de documentinvoer.
2. Raak **Fax** aan op het scherm van het bedieningspaneel van de printer.
3. Raak **Nu versturen** aan.
4. Druk op  **Verzenden** .

 **TIP:** Standaard verzendt de printer faxen in zwart-wit. Als u een kleurenfax wilt verzenden, drukt u op  (**Faxinstellingen**) om de standaardkleur te wijzigen.

- Als u de kiestoon hoort, voert u het nummer in met behulp van het toetsenbord op het bedieningspaneel van de printer.
- Volg de eventuele aanwijzingen op het scherm.

 **TIP:** Als u een belkaart gebruikt om een fax te verzenden en u uw PIN-code als een telefoonboekcontact hebt opgeslagen, kunt u, op het moment dat naar uw PIN-code wordt gevraagd, op  (**Telefoonboek**) drukken en vervolgens op **Lokaal telefoonboek** om het telefoonboekcontact waaronder u uw PIN-code hebt opgeslagen, te selecteren.

Uw fax wordt verzonden als het ontvangende faxapparaat reageert.

Een fax verzenden met behulp van het printergeheugen

U kunt ook een zwartwitfax scannen naar het geheugen om de fax vervolgens vanuit het geheugen te verzenden. Deze functie is nuttig als het faxnummer dat u probeert te bereiken, in gesprek is of tijdelijk niet beschikbaar is. De originelen worden door de printer in het geheugen gescand. Als er een verbinding met het ontvangende faxapparaat tot stand is gebracht, worden de originelen verzonden. Nadat de printer de pagina's in het geheugen scant, kunt u de originelen onmiddellijk verwijderen van de documentinvoerlade of de glasplaat.

 **OPMERKING:** U kunt alleen een zwart-witfax vanuit het geheugen verzenden.

Een faxbericht verzenden met behulp van het printergeheugen

- Zorg ervoor dat **Scan- en faxmethode** is ingeschakeld.
 - Druk op het scherm van het bedieningspaneel van de printer op **Fax** .
 - Druk op **Installatie** , en vervolgens op **Voorkeuren** .
 - Tik op **Scan- en faxmethode** om deze in te schakelen.
- Plaats uw origineel met de bedrukte zijde naar boven in de documentinvoer.
- Raak **Fax** aan op het scherm van het bedieningspaneel van de printer.
- Raak **Nu versturen** aan.
- Voer het faxnummer in met behulp van het toetsenblok.

Of tik op  (**Telefoonboek**) en tik vervolgens op **Lokaal telefoonboek** of **Oproepgeschiedenis** om een nummer of groep te selecteren dat u wilt kiezen.

- Raak **Fax verzenden** aan.

De printer scant de originelen naar het geheugen en de fax wordt verzonden als het ontvangende faxapparaat beschikbaar is.

Een fax verzenden naar meerdere ontvangers

U kunt een fax verzenden naar meerdere ontvangers door een telefoonboekgroep te maken die bestaat uit twee of meerdere individuele ontvangers.

Om een fax naar meerdere ontvangers te verzenden door middel van een telefoonboekgroep

- Plaats uw origineel met de bedrukte zijde naar beneden op de glasplaat van de scanner of met de bedrukte zijde naar boven in de documentinvoer.
- Raak **Fax** aan op het scherm van het bedieningspaneel van de printer.

3. Raak **Nu versturen** aan.
4. Raak  (**Telefoonboek**) aan en raak vervolgens **Lokaal telefoonboek** aan.
5. Druk op  en selecteer  (**Groep**) om naar het groepstelefoonboek te wisselen.
6. Raak de naam van de computer aan waar u naar wilt verzenden.
7. Raak **Fax verzenden** aan.

De printer verzendt het document naar alle nummers in de geselecteerde groep.

 **TIP:** Als u van de ontvanger te horen krijgt dat de kwaliteit van de door u verzonden fax niet goed is, kunt u de resolutie of het contrast van uw fax wijzigen.

Een fax verzenden in foutcorrectiemodus

Foutcorrectiemodus (ECM) voorkomt gegevensverlies door slechte telefoonlijnen door fouten te detecteren die voorkomen tijdens de overdracht en automatisch te verzoeken dat het foute gedeelte opnieuw wordt overgedragen. De telefoonkosten blijven hetzelfde of nemen zelfs af, op goede telefoonlijnen. Op slechte telefoonlijnen verhoogt ECM de verzendtijd en telefoonkosten maar wordt het verzenden van de gegevens veel betrouwbaarder. De standaardinstelling is **Aan** . Schakel ECM uitsluitend uit als de telefoonkosten sterk stijgen en als u slechtere kwaliteit in ruil voor lagere kosten kunt accepteren.

Als u ECM uitschakelt:

- worden de kwaliteit en transmissiesnelheid van verzonden en ontvangen faxen beïnvloed.
- wordt de **Snelheid** automatisch ingesteld op **Normaal** .
- kunt u geen kleurenfaxen meer verzenden of ontvangen.

De instelling Licht./Donkerder wijzigen vanaf het bedieningspaneel

1. Druk op het scherm van het bedieningspaneel van de printer op **Fax** .
2. Raak **Installatie** aan.
3. Raak **Voorkeuren** aan.
4. Scroll naar **Foutcorrectiemodus** om aan te raken om de functie in of uit te schakelen.

Een faxbericht ontvangen

U kunt automatisch of handmatig faxen ontvangen. Indien u de optie **Automatisch antwoorden** uitschakelt, moet u faxen handmatig ontvangen. Indien u de optie **Automatisch antwoorden** inschakelt (de standaardinstelling), dan beantwoordt de printer automatisch inkomende oproepen en worden faxen ontvangen na het aantal keer overgaan dat is opgegeven via de instelling **Hoe vaak overgaan** . (De standaard instelling **Hoe vaak overgaan** is vijf keer overgaan.)

Als u een faxbericht op papier van Legal-formaat of groter ontvangt, terwijl de printer niet is ingesteld op het gebruik van dat papierformaat, wordt het faxbericht automatisch verkleind zodat het op het geplaatste papier past. Als u de functie **Automatische verkleining** hebt uitgeschakeld, drukt de printer het faxbericht op twee pagina's af.

 **OPMERKING:** Als u een document aan het kopiëren bent wanneer een fax binnenkomt, wordt de fax opgeslagen in het printergeheugen totdat het kopiëren is voltooid.

- Een faxbericht handmatig ontvangen

- Back-upfaxontvangst instellen
- Ontvangen faxen vanuit het geheugen opnieuw afdrukken
- Faxen doorsturen naar een ander nummer
- Automatische verkleining voor binnenkomende faxen instellen
- Ongewenste faxnummers blokkeren

Een faxbericht handmatig ontvangen

Als u aan de telefoon bent, kan de persoon met wie u spreekt u een fax sturen terwijl u nog verbonden bent. U kunt de handset opnemen om te praten of om te luisteren of er faxtonen weerklinken.

U kunt manueel faxen ontvangen van een telefoon die rechtstreeks is verbonden met de printer (aan de 2-EXT-poort).

Een fax handmatig ontvangen

1. Controleer of de printer is ingeschakeld en of er papier in de hoofdlade is geplaatst.
2. Verwijder eventuele originelen uit de documentinvoerlade.
3. Stel de instelling **Hoe vaak overgaan** in op een hoog getal zodat u eerst de binnenkomende oproepen kunt beantwoorden voordat de printer de belsignalen gaat beantwoorden. U kunt ook de instelling **Automatisch antwoorden** uitschakelen zodat de printer niet automatisch binnenkomende oproepen beantwoordt.
4. Als u momenteel een gesprek voert met de verzender, zegt u tegen de verzender dat **Verzenden** moet worden ingedrukt op hun faxapparaat.
5. Doe het volgende als u faxtonen hoort van een verzendende fax.
 - a. Druk op het scherm van het bedieningspaneel van de printer op **Fax** , vervolgens op **Verzenden en ontvangen**, en ten slotte op **Nu ontvangen**.
 - b. Zodra de printer de fax begint te ontvangen, kunt u de telefoon ophangen of aan de lijn blijven. De telefoonlijn is tijdens de faxtransmissie stil.

Back-upfaxontvangst instellen

Afhankelijk van uw voorkeuren en beveiligingseisen kunt u de printer instellen om alle ontvangen faxen op te slaan, alleen de faxen op te slaan die zijn ontvangen terwijl de printer door een fout niet functioneerde of om geen van de ontvangen faxen op te slaan.

Back-upfaxontvangst vanaf het bedieningspaneel van de printer instellen

1. Druk op het scherm van het bedieningspaneel van de printer op **Fax** .
2. Raak **Installatie** aan.
3. Raak **Voorkeuren** aan.
4. Raak **Backup-faxontvangst** aan.
5. Raak de vereiste instelling aan:

Aan

De standaardinstelling. Als **Back-upfaxontvangst Aan** is, slaat de printer alle ontvangen faxberichten op in het geheugen. Hierdoor kunt u tot 30 van de laatst afgedrukte faxen opnieuw afdrukken, mits deze nog in het geheugen zijn opgeslagen.

OPMERKING: Als het printergeheugen vol is, worden de oudste, afgedrukte faxberichten overschreven bij ontvangst van nieuwe faxen. Als het geheugen vol raakt met niet-afgedrukte faxen, stopt de printer met het beantwoorden van inkomende faxoproepen.

OPMERKING: Als u een fax ontvangt die te groot is, bijvoorbeeld een zeer gedetailleerde kleurenfoto, wordt deze mogelijk niet in het geheugen opgeslagen.

Alleen bij fouten

Faxberichten worden alleen in het geheugen van de printer opgeslagen als de printer de faxberichten door een fout niet kan afdrukken (bijvoorbeeld als het papier in de printer op is). De printer blijft faxberichten opslaan zolang er geheugen beschikbaar is. Als het geheugen vol raakt, stopt de printer met het beantwoorden van inkomende faxoproepen. Wanneer de fout is opgelost, worden de faxen die in het geheugen zijn opgeslagen automatisch afgedrukt en vervolgens uit het geheugen verwijderd.

Uit

Faxberichten worden nooit in het geheugen opgeslagen. Het kan bijvoorbeeld zijn dat u **Back-upfaxontvangst** wilt uitschakelen omwille van de veiligheid. Als er een fout optreedt waardoor de printer niet kan afdrukken (bijvoorbeeld als het papier in de printer op is), stopt de printer met het beantwoorden van inkomende faxoproepen.

Ontvangen faxen vanuit het geheugen opnieuw afdrukken

Ontvangen faxen die niet worden afgedrukt, worden in het geheugen opgeslagen.



OPMERKING: Als het geheugen vol is, kan de printer geen nieuwe fax ontvangen totdat u de faxen in het geheugen afdrukt of verwijdert. Het kan ook zijn dat u met het oog op beveiliging of privacy de faxen uit het geheugen wilt verwijderen.

U kunt 30 van de laatst afgedrukte faxen opnieuw afdrukken, mits deze nog in het geheugen zijn opgeslagen. Het kan bijvoorbeeld nodig zijn om faxen opnieuw af te drukken als u de vorige afdruk kwijt bent.

Faxen in het geheugen opnieuw afdrukken vanaf het bedieningspaneel van de printer

1. Zorg ervoor dat er papier in de hoofdlade is geplaatst. Raadpleeg [Plaats papier](#) voor meer informatie.
2. Raak **Fax** aan op het scherm van het bedieningspaneel van de printer.
3. Raak **Opnieuw afdrukken** aan.

De faxen worden afgedrukt in omgekeerde volgorde als die waarin ze zijn ontvangen waarbij de meest recent ontvangen fax het eerst wordt afgedrukt, enz.

4. Raak een fax aan om deze te selecteren en raak vervolgens **Afdrukken** aan.

Als u wilt stoppen met het opnieuw afdrukken van de faxen in het geheugen, druk dan op de knop **X** (Annuleren).

Faxen doorsturen naar een ander nummer

U kunt de printer zo instellen dat uw faxen worden doorgestuurd naar een ander faxnummer. Alle faxen worden in zwart-wit doorgestuurd, ongeacht hoe ze oorspronkelijk werden gestuurd.

Het verdient aanbeveling te controleren of het nummer waarnaar u de fax doorstuurt, een werkende faxlijn is. Verstuur een testfax zodat u zeker weet dat het faxapparaat de doorgestuurde faxberichten kan ontvangen.

Faxen doorsturen vanaf het bedieningspaneel van de printer

1. Druk op het scherm van het bedieningspaneel van de printer op **Fax**.
2. Raak **Installatie** aan.
3. Raak **Voorkeuren** aan.

4. Raak **Fax doorsturen** aan.
5. Raak **Aan (Afdrukken en doorsturen)** aan om de fax af te drukken en door te sturen of selecteer **Aan (Doorsturen)** aan om de fax door te sturen.

 **OPMERKING:** Als de printer het faxbericht niet kan doorsturen naar het opgegeven faxapparaat (als dit bijvoorbeeld is uitgeschakeld), wordt de fax afgedrukt door de printer. Als u de printer instelt op het afdrukken van fouterporten voor ontvangen faxen, wordt ook een fouterport afgedrukt.

6. Als u hierom wordt gevraagd, voert u het nummer in van het apparaat waarmee de doorgestuurde faxen worden ontvangen, en drukt u op **Gereed**. Voer voor elk van de volgende opdrachten de vereiste gegevens in: begindatum, begintijd, einddatum en eindtijd.
7. Fax doorsturen is geactiveerd. Raak **OK** aan om te bevestigen.

Als de printer geen stroom meer krijgt wanneer het doorsturen van faxen wordt ingesteld, slaat de printer de instelling voor het doorsturen van faxen en het telefoonnummer op. Wanneer de printer weer stroom krijgt, is de instelling voor het doorsturen van faxen nog steeds **Aan**.

 **OPMERKING:** U kunt het doorsturen van faxen annuleren door **Uit** te selecteren in het menu **Fax doorsturen**.

Automatische verkleining voor binnenkomende faxen instellen

De instelling **Automatische verkleining** bepaalt wat de printer doet als er een fax binnenkomt die te groot is voor het geplaatst papierformaat. Deze instelling is standaard ingeschakeld, zodat de afbeelding van de binnenkomende fax indien mogelijk wordt verkleind en dus op een pagina past. Als deze functie is uitgeschakeld, worden de gegevens die niet op de eerste pagina passen, op de volgende pagina afgedrukt. **Automatische verkleining** komt van pas als u een fax langer dan A4-/Letter-formaat ontvangt terwijl in de invoerlade papier van A4-/Letter-formaat is geplaatst.

Automatische verkleining instellen vanaf het bedieningspaneel van de printer

1. Druk op het scherm van het bedieningspaneel van de printer op **Fax**.
2. Raak **Installatie** aan.
3. Raak **Voorkeuren** aan.
4. Scroll naar **Automatische verkleining** en raak aan om de functie in of uit te schakelen.

Ongewenste faxnummers blokkeren



Als u via uw telefoonaanbieder gebruikmaakt van een service voor nummerherkenning, kunt u bepaalde faxnummers blokkeren zodat de printer geen faxen meer ontvangt die afkomstig zijn van deze nummers. Bij een binnenkomende faxoproep vergelijkt de printer het nummer met de ingestelde lijst met ongewenste faxnummers om vast te stellen of de oproep moet worden geblokkeerd. Als het nummer overeenkomt met een nummer in de lijst met geblokkeerde nummers, wordt de fax niet ontvangen. (Het maximum aantal faxnummers dat u kunt blokkeren, verschilt per model.)

 **OPMERKING:** Deze functie wordt niet in alle landen/regio's ondersteund. Als de functie niet wordt ondersteund in uw land/regio, wordt het item **Blokking van ongewenste faxnummers** niet weergegeven in het menu **Voorkeuren**.

 **OPMERKING:** Als er geen telefoonnummers in de lijst met beller-ID's staan, wordt verondersteld dat u niet op een service Beller-ID bent geabonneerd bij de telefoonmaatschappij.

U kunt bepaalde faxnummers blokkeren door ze toe te voegen aan de lijst met ongewenste faxnummers, u kunt ze deblokken door ze uit de lijst met ongewenste faxnummers te verwijderen en u kunt een lijst met geblokkeerde ongewenste faxnummers afdrukken.

Een nummer toevoegen aan de lijst met ongewenste faxnummers

1. Druk op het scherm van het bedieningspaneel van de printer op **Fax** .
2. Raak **Installatie** aan.
3. Raak **Voorkeuren** aan.
4. Raak **Blokking van ongewenste faxnummers** aan.
5. Druk op  (**plusteken**).
6. Voer een van de volgende bewerkingen uit:
 - Om een te blokkeren faxnummer uit de lijst van de oproepgeschiedenis te selecteren, moet u op  (**Oproepgeschiedenis**) drukken.
 - Voer handmatig een te blokkeren faxnummer in en druk op **Toevoegen**.



OPMERKING: Zorg ervoor dat u het faxnummer invoert zoals het op het scherm van het bedieningspaneel wordt weergegeven en niet zoals het in het kopschrift van de ontvangen fax wordt weergegeven. Deze nummers kunnen verschillend zijn.

Om nummers uit de lijst met ongewenste faxnummers te verwijderen

1. Druk op het scherm van het bedieningspaneel van de printer op **Fax** .
2. Raak **Installatie** aan.
3. Raak **Voorkeuren** aan.
4. Raak **Blokking van ongewenste faxnummers** aan.
5. Druk op het nummer dat u wilt verwijderen en druk dan op **Verwijderen**.

Om een lijst met ongewenste faxnummers af te drukken

1. Druk op het scherm van het bedieningspaneel van de printer op **Fax** .
2. Druk op **Installatie** , en vervolgens op **Rapporten** .
3. Raak **Faxrapporten afdrukken** aan.
4. Druk op **Rapport ongewenste faxen**.
5. Raak **Afdrukken** aan om te beginnen met afdrukken.

Telefoonboekcontacten instellen

U kunt veelgebruikte faxnummers instellen als telefoonboekcontacten. Hierdoor kunt u deze nummers snel kiezen door middel van het bedieningspaneel van de printer.



TIP: Voor het maken en beheren van contactpersonen kunt u niet alleen het bedieningspaneel van de printer gebruiken, u kunt ook gebruik maken van hulpprogramma's die beschikbaar zijn op u computer, zoals de HP printersoftware en de EWS van de printer. Zie [Hulpprogramma's printerbeheer](#) voor meer informatie.

- [Een telefoonboekcontact maken en bewerken](#)

- [Een telefoonboekgroep maken en bewerken](#)
- [Telefoonboekcontacten verwijderen](#)

Een telefoonboekcontact maken en bewerken

U kunt faxnummer opslaan als telefoonboekcontacten.

Om telefoonboekcontacten in te stellen

1. Raak **Fax** aan op het scherm van het bedieningspaneel van de printer.
2. Raak **Telefoonboek** aan.
3. Druk op  (**Plusteken**) om een contact toe te voegen.
4. Druk op **Naam** en voer de naam in van het telefoonboekcontact en druk op **Gereed**.
5. Druk op **Faxnummer** en voer het faxnummer in van het telefoonboekcontact en druk op **Gereed**.

 **OPMERKING:** Vergeet niet om eventuele pauzes en andere noodzakelijke nummers in te voeren, zoals het kengetal, een toegangscode voor nummers buiten een PBX-systeem (meestal een 9 of 0) of een kengetal voor internationaal bellen.

6. Druk op **Toevoegen**.

Om telefoonboekcontacten te wijzigen

1. Raak **Fax** aan op het scherm van het bedieningspaneel van de printer.
2. Raak **Telefoonboek** aan.
3. Druk op het telefoonboekcontact dat u wilt bewerken.
4. Druk op **Naam** en bewerk de naam van het telefoonboekcontact en druk op **Gereed**.
5. Druk op **Faxnummer** en bewerk het faxnummer van het telefoonboekcontact en druk op **Gereed**.

 **OPMERKING:** Vergeet niet om eventuele pauzes en andere noodzakelijke nummers in te voeren, zoals het kengetal, een toegangscode voor nummers buiten een PBX-systeem (meestal een 9 of 0) of een kengetal voor internationaal bellen.



6. Raak **Gereed** aan.

Een telefoonboekgroep maken en bewerken

U kunt meerdere faxnummers opslaan een telefoonboekgroep.



Om telefoonboekgroepen in te stellen

 **OPMERKING:** Vooraleer u een telefoonboekgroep kunt creëren, moet u reeds minstens een telefoonboekcontact hebben gecreëerd.

1. Raak **Fax** aan op het scherm van het bedieningspaneel van de printer.
2. Druk op **Telefoonboek**, op  en selecteer vervolgens  (**Groep**) om naar het groepstelefoonboek te wisselen.
3. Druk op  (**Plusteken**) om een groep toe te voegen.
4. Tik op **Naam**, voer de naam van de groep en druk dan op **Gereed**.

5. Druk op **Aantal leden**, selecteer de telefoonboekcontacten die u aan de groep wilt toevoegen en druk op **Selecteren**.
6. Raak **Maken** aan.

Om telefoonboekgroepen te wijzigen

1. Raak **Fax** aan op het scherm van het bedieningspaneel van de printer.
2. Druk op **Telefoonboek**, op  en selecteer vervolgens  (**Groep**) om naar het groepstelefoonboek te wisselen.
3. Druk op de telefoonboekgroep die u wilt bewerken.
4. Druk op **Naam** en bewerk de naam van de telefoonboekgroep en druk op **Gereed**.
5. Druk op **Aantal leden**.
6. Als u een contactpersoon aan de groep wilt toevoegen, tikt u op  (**plus-teken**). Tik op de naam van een contactpersoon en tik vervolgens op **Selecteren**.



OPMERKING: Als u een contactpersoon uit de groep wilt verwijderen, tikt u op erop om de contactpersoon te deselecteren.

7. Raak **Gereed** aan.



Telefoonboekcontacten verwijderen

U kunt telefoonboekcontacten of -groepen verwijderen.

Telefoonboekcontacten verwijderen

1. Raak **Fax** aan op het scherm van het bedieningspaneel van de printer.
2. Raak **Telefoonboek** aan.
3. Druk op de naam van het telefoonboekcontact dat u wilt verwijderen.
4. Druk op **Verwijderen**.
5. Raak **Ja** aan om uw keuze te bevestigen.

Groepstelefoonboekcontacten verwijderen

1. Raak **Fax** aan op het scherm van het bedieningspaneel van de printer.
2. Druk op **Telefoonboek**, op  en selecteer vervolgens  (**Groep**) om naar het groepstelefoonboek te wisselen.
3. Druk op de naam van het telefoonboekcontact dat u wilt verwijderen.
4. Druk op **Verwijderen**.
5. Raak **Ja** aan om uw keuze te bevestigen.

Faxinstellingen wijzigen

Als u de stappen uit de Aan-de-slaggids die bij de printer is geleverd hebt voltooid, kunt u in de volgende stappen de basisinstellingen wijzigen of andere faxopties configureren.

- [Het faxkopschrift instellen](#)

- De antwoordmodus instellen (automatisch antwoorden)
- Het aantal beltonen voordat er wordt opgenomen instellen
- Beantwoording belpatroon voor specifieke beltonen wijzigen
- Het kiessysteem instellen
- Opties opnieuw kiezen instellen
- De faxesnelheid instellen
- Het faxgeluidsvolume instellen

Het faxkopschrift instellen

De faxkopregel is de regel tekst met uw naam en faxnummer die wordt afgedrukt boven aan elke fax die u verstuurt. HP raadt aan om de faxkoptekst met de HP printersoftware in te stellen. U kunt de faxkopregel ook instellen vanaf het bedieningspaneel van de printer, zoals hier wordt beschreven.



OPMERKING: In sommige landen/regio's is de informatie in het faxkopschrift wettelijk vereist.

Het faxkopschrift instellen of wijzigen

1. Druk op het scherm van het bedieningspaneel van de printer op **Fax** .
2. Druk op **Installatie** , en vervolgens op **Voorkeuren** .
3. Raak **Faxkop** aan.
4. Geef uw naam of uw bedrijfsnaam op en raak vervolgens **Gereed** aan.
5. Voer uw faxnummer in en raak vervolgens **Gereed** aan.

De antwoordmodus instellen (automatisch antwoorden)

De antwoordmodus bepaalt of binnenkomende oproepen door de printer worden beantwoord.

- Schakel de optie **Automatisch antwoorden** in als u wilt dat de printer faxen **automatisch** beantwoordt. Alle binnenkomende oproepen en faxen worden door de printer beantwoord.
- Schakel de optie **Automatisch antwoorden** uit als u faxen **handmatig** wilt ontvangen. U moet zelf aanwezig zijn om de binnenkomende faxoproepen te beantwoorden, anders kan de printer geen faxberichten ontvangen.

De antwoordmodus instellen

1. Druk op het scherm van het bedieningspaneel van de printer op **Fax** .
2. Druk op **Installatie** , en vervolgens op **Voorkeuren** .
3. Raak **Automatisch antwoorden** aan om in- of uit te schakelen.



TIP: U kunt deze functie ook bereiken door te drukken op  (de knop **Faxstatus**) op het Dashboard.

Het aantal beltonen voordat er wordt opgenomen instellen

Als u de optie **Automatisch antwoorden** inschakelt, kunt u opgeven na hoeveel belsignalen de binnenkomende oproep automatisch moet worden beantwoord.

De instelling **Hoe vaak overgaan** is belangrijk als er een antwoordapparaat is aangesloten op dezelfde telefoonlijn als de printer omdat het antwoordapparaat de telefoon moet beantwoorden voordat de printer

dat doet. Het aantal belsignalen voor beantwoorden moet voor de printer groter zijn dan voor het antwoordapparaat.

Stel bijvoorbeeld uw antwoordapparaat in om te beantwoorden na een laag aantal belsignalen en stel de printer in om te antwoorden na het maximale aantal belsignalen. (Het maximum aantal belsignalen varieert per land/regio.) Bij deze instelling beantwoordt het antwoordapparaat de oproep en bewaakt de printer de lijn. Als de printer faxsignalen detecteert, zal deze de fax ontvangen. Als de oproep een gespreksoproep betreft, zal het antwoordapparaat het binnenkomende bericht opnemen.

Het aantal belsignalen voordat er wordt opgenomen instellen

1. Druk op het scherm van het bedieningspaneel van de printer op **Fax** .
2. Druk op **Installatie** , en vervolgens op **Voorkeuren** .
3. Raak **Hoe vaak overgaan** aan.
4. Tik om het aantal belsignalen te wijzigen.
5. Raak **Gereed** aan.

Beantwoording belpatroon voor specifieke beltonen wijzigen

Veel telefoonmaatschappijen bieden een service aan waarbij abonnees voor één telefoonlijn meerdere telefoonnummers krijgen toegewezen die elk hun eigen specifieke belsignalen hebben. Als u zich op deze service abonneert, wordt er aan elk telefoonnummer een ander belsignaal toegekend. U kunt de printer instellen voor het beantwoorden van binnenkomende oproepen die een bepaald belsignaal hebben.

Als u de printer aansluit op een telefoonlijn met specifieke belsignalen, moet u de telefoonmaatschappij verzoeken om twee verschillende belsignalen toe te wijzen aan binnenkomende gespreksoproepen en faxoproepen. Het is raadzaam om voor een faxnummer dubbele of drievoudige belsignalen aan te vragen. Als de printer het specifieke belpatroon detecteert, zal deze de oproep beantwoorden en de fax ontvangen.

 **TIP:** U kunt ook de functie voor belpatroondetectie op het bedieningspaneel van de printer gebruiken om een specifiek belsignaal in te stellen. Met deze functie herkent de printer het belpatroon van een binnenkomende oproep en wordt dit belpatroon vastgelegd. Gebaseerd op deze oproep wordt automatisch het specifieke belpatroon bepaald dat door uw telefoonbedrijf aan faxoproepen is toegewezen.

Als deze service niet beschikbaar is, gebruikt u het standaard belsignaal **Alle standaard ringen** .

 **OPMERKING:** De printer kan geen faxen ontvangen als de hoorn van het toestel met het hoofdtelefoonnummer van de haak is.

Het belpatroon voor beantwoorden van een specifiek belsignaal wijzigen

1. Controleer of de printer is ingesteld om faxoproepen automatisch te beantwoorden.
Zie [De antwoordmodus instellen \(automatisch antwoorden\)](#) voor meer informatie.
2. Druk op het scherm van het bedieningspaneel van de printer op **Fax** .
3. Druk op **Installatie** en selecteer vervolgens **Voorkeuren** .
4. Raak **Specifiek belsignaal** aan.
5. Raak één belsignaal aan en volg de instructies op het scherm.

 **OPMERKING:** Indien u een PBX-telefoonstelsel gebruikt met verschillende oproeppatronen voor interne en externe oproepen, moet u het faxnummer oproepen via een extern nummer.

Het kiessysteem instellen

Stel de toonkeuze- of pulskeuzemodus in met deze procedure. De standaardinstelling is **Toon**. Wijzig deze instelling niet tenzij u weet dat uw telefoonlijn niet werkt met toonkeuze.



OPMERKING: De optie pulskeuze is niet beschikbaar in alle landen of regio's.

Het kiessysteem instellen

1. Druk op het scherm van het bedieningspaneel van de printer op **Fax** .
2. Druk op **Installatie** , en vervolgens op **Voorkeuren** .
3. Raak **Kiestype** aan.
4. Druk om **Toon** of **Pulse** te selecteren.

Opties opnieuw kiezen instellen

Als de printer een fax niet kon verzenden omdat het ontvangende faxapparaat niet antwoordde of bezet was, dan probeert de printer opnieuw te bellen op basis van de instellingen van de optie voor Opnieuw kiezen. Gebruik de volgende procedure om de opties aan of uit te schakelen:

- **Opnieuw kiezen indien bezet:** Als deze optie is ingeschakeld, zendt de printer automatisch opnieuw als de lijn bezet is. De standaardinstelling is **Aan** .
- **Opnieuw kiezen zonder antwoord:** Als deze optie is ingeschakeld, kiest de printer automatisch opnieuw wanneer het ontvangende faxapparaat niet antwoordt. De standaardinstelling is **Uit** .
- **Opnieuw kiezen bij verbindingsprobleem:** Als deze optie is ingeschakeld, kiest de printer automatisch opnieuw als er een probleem is met de verbinding met het ontvangen faxapparaat. Opnieuw kiezen bij verbindingsprobleem werkt enkel voor de verzending van faxen uit het geheugen. De standaardinstelling is **Aan** .

De opties opnieuw bellen instellen

1. Druk op het scherm van het bedieningspaneel van de printer op **Fax** .
2. Druk op **Installatie** , en vervolgens op **Voorkeuren** .
3. Raak **Automatisch opnieuw kiezen** aan.
4. Raak **Opnieuw zenden bij in gesprek** , **Opnieuw zenden bij geen antwoord** of **Opnieuw kiezen bij verbindingsprobleem** aan om in of uit te schakelen.

De faxsnelheid instellen

U kunt de gebruikte faxsnelheid instellen voor de communicatie tussen uw printer en overige faxapparaten tijdens het verzenden en ontvangen van faxberichten.

Als u een van de volgende opties gebruikt, is het wellicht nodig om de faxsnelheid te verlagen:

- Een Internet-telefoonservice
- Een PBX-systeem (private branch exchange)
- Fax over Voice over Internet Protocol (VoIP)
- Een ISDN-service

Als u problemen ondervindt bij het verzenden en ontvangen van faxen, probeer dan een tragere **Snelheid** . De volgende tabel biedt de mogelijke faxsnelheden.

Instelling faxesnelheid	Faxesnelheid
Snel	v.34 (33600 bps)
Normaal	v.17 (14400 bps)
Langzaam	v.29 (9600 bps)

De faxesnelheid instellen



1. Druk op het scherm van het bedieningspaneel van de printer op **Fax** .
2. Druk op **Installatie** , en vervolgens op **Voorkeuren** .
3. Raak **Snelheid** aan.
4. Raak de optie aan die u wilt selecteren.

Het faxgeluidsvolume instellen

U kunt het volume van de faxtonen wijzigen.

Het geluidsvolume voor faxen instellen

1. Druk op het scherm van het bedieningspaneel van de printer op **Fax** .
2. Druk op **Installatie** , en vervolgens op **Voorkeuren** .
3. Druk op **Faxvolume**.
4. Raak **Zacht**, **Hard**, of **Uit** aan om die instelling te selecteren.

 **TIP:** U kunt deze functie ook bereiken door te drukken op  (de knop **Faxstatus**) op het Dashboard.

Faxen en digitale telefoonservices

Veel telefoonbedrijven bieden hun klanten digitale telefoonservices, zoals de volgende services:

- DSL: U hebt een DSL-service (Digital Subscriber Line) via uw telefoonmaatschappij. (DSL wordt in uw land/regio mogelijk ADSL genoemd.)
- PBX: Een PBX-telefoonsysteem (Private Branch eXchange).
- ISDN: Een ISDN-systeem (Integrated Services Digital Network)
- VoIP: Een goedkope telefoonservice die u de mogelijkheid biedt faxen met uw printer te ontvangen en te verzenden via internet. Deze methode wordt Fax over Voice over Internet Protocol (VoIP) genoemd.

Zie [Fax over voice over Internet Protocol](#) voor meer informatie.

HP-printers zijn specifiek ontworpen voor gebruik in combinatie met traditionele analoge telefoonservices. In een digitale telefoonomgeving (zoals DSL/ADSL, PBX of ISDN) moet u eventueel digitaal-naar-analoog filters of converters gebruiken bij het instellen van de printer voor faxen.

 **OPMERKING:** HP garandeert niet dat de printer compatibel zal zijn met lijnen of providers voor digitaal telefoneren in digitale omgevingen of met alle converters voor conversie van digitaal naar analoog. U wordt aangeraden om in alle gevallen rechtstreeks met het telefoonbedrijf te bespreken wat de juiste configuratie-opties zijn op basis van de services die het bedrijf levert.

Fax over voice over Internet Protocol

U kunt mogelijk inschrijven op een goedkope telefoonservice waarmee u faxen kunt verzenden en ontvangen met uw printer via internet. Deze methode wordt Fax op Voice over Internet-protocol (VoIP) genoemd.

De volgende punten zijn tekenen dat u waarschijnlijk een VoIP-service gebruikt:

- Kies een speciale toegangscode samen met het faxnummer.
- een IP-converter hebt om verbinding te maken met Internet; deze biedt ook analoge telefoonpoorten voor de faxlijn.

 **OPMERKING:** U kunt uitsluitend faxen verzenden en ontvangen door een telefoonsnoer aan te sluiten op de 1-LINE-poort op de printer. Dit betekent, dat de verbinding met het Internet tot stand moet worden gebracht via een converter (die is uitgerust met een gewone analoge telefooningangen voor de fax) of via uw telefoonmaatschappij.

 **TIP:** De ondersteuning voor traditionele faxverzending via een IP-telefoonsysteem is vaak beperkt. Als u problemen ondervindt bij het verzenden van faxen, kunt u proberen om de faxesnelheid te verlagen of de foutcorrectiemodus (ECM, Error Correction Mode) voor het faxen uit te schakelen. Als u de foutcorrectiemodus echter uitschakelt, kunt u geen faxen in kleur meer verzenden of ontvangen.

Als u vragen hebt over internetfaxen, neem dan contact op met de ondersteuningsafdeling van uw internetfaxdienst of met uw lokale serviceprovider voor meer begeleiding.

Rapporten gebruiken

U kunt de printer zodanig instellen dat foutrapporten en bevestigingsrapporten automatisch worden afgedrukt voor elk faxbericht dat u verzendt en ontvangt. U kunt indien gewenst ook handmatig systeemrapporten afdrukken. Deze rapporten bieden nuttige systeeminformatie over de printer.

Standaard is de printer zodanig ingesteld dat er alleen een rapport wordt afgedrukt als zich een probleem voordoet bij het verzenden of ontvangen van een fax. Na het verzenden van een faxbericht verschijnt er kort een bericht op het scherm van het bedieningspaneel met de mededeling dat het faxbericht goed is verzonden.

 **OPMERKING:** Als de rapporten niet leesbaar zijn, kunt u de geschatte inktniveaus controleren vanuit het bedieningspaneel of de HP-software. Zie [Geschatte inktniveaus controleren](#) voor meer informatie.

 **OPMERKING:** Waarschuwingen en indicatorlampjes voor het inktniveau bieden uitsluitend schattingen om te kunnen plannen. Wanneer u een waarschuwing voor een laag inktniveau krijgt, overweeg dan om een vervangende cartridge klaar te houden om eventuele afdrukvertragingen te vermijden. U hoeft de cartridges niet te vervangen voor de afdrukkwaliteit onaanvaardbaar wordt.

 **OPMERKING:** Controleer of de printkoppen en cartridges in goede staat verkeren en goed zijn geïnstalleerd. Zie [Met cartridges werken](#) voor meer informatie.

Dit gedeelte bevat de volgende onderwerpen:

- [Bevestigingsrapporten voor faxen afdrukken](#)
- [Foutrapporten voor faxen afdrukken](#)
- [Het faxlogboek afdrukken en bekijken](#)
- [Het faxlogboek wissen](#)
- [De details van de laatste faxtransactie afdrukken](#)
- [Een rapport beller-ID's afdrukken](#)

- [De belgeschiedenis weergeven](#)

Bevestigingsrapporten voor faxen afdrukken

U kunt een bevestigingsrapport afdrukken als een fax is verzonden of als een fax is verzonden of ontvangen. De standaardinstelling is **Aan (Fax verzonden)**. Als deze functie is uitgeschakeld, wordt er na elke verzending of ontvangst van een fax kort een bevestigingsbericht weergegeven op het bedieningspaneel.

Faxbevestiging inschakelen

1. Druk op het scherm van het bedieningspaneel van de printer op **Fax**.
2. Raak **Installatie** aan.
3. Raak **Rapporten** en **Faxbevestiging** aan.
4. Raak een van de volgende opties aan om te selecteren.

Aan (Fax verzenden)	Er wordt een bevestigingsrapport afgedrukt voor elke fax die u verzendt.
Aan (Fax ontvangen)	Er wordt een bevestigingsrapport afgedrukt voor elke fax die u ontvangt.
Aan (Fax verzenden en ontvangen)	Er wordt een bevestigingsrapport afgedrukt voor elke fax die u verzendt of ontvangt.
Uit	Er wordt geen bevestigingsrapport afgedrukt wanneer u faxen verzendt en ontvangt. Dit is de standaardinstelling.

Een faxafbeelding toevoegen aan het rapport

1. Druk op het scherm van het bedieningspaneel van de printer op **Fax**.
2. Raak **Installatie** aan.
3. Raak **Rapporten** en **Faxbevestiging** aan.
4. Raak **Aan (Fax verzenden)** of **Aan (Fax verzenden en ontvangen)** aan.
5. Druk op **Faxbevestiging met afbeelding**.

Foutrapporten voor faxen afdrukken

U kunt de printer zodanig configureren dat er automatisch een rapport wordt afgedrukt als er tijdens de transmissie of ontvangst een fout optreedt.

De printer instellen op het automatisch afdrukken van faxfoutrapporten

1. Druk op het scherm van het bedieningspaneel van de printer op **Fax**.
2. Raak **Installatie** aan.
3. Druk op **Rapporten** en vervolgens op **Rapporten faxfouten**.
4. Raak een van de volgende aan om te selecteren.

Aan (Fax verzenden)	Afdrukken als er een fout optreedt bij het overbrengen. Dit is de standaardinstelling.
Aan (Fax ontvangen)	Afdrukken als er een fout optreedt bij het ontvangen.

Aan (Fax verzenden en ontvangen)	Afdrukken als er een fout optreedt bij het faxen.
---	---

Uit	Er worden geen faxfoutrapporten afgedrukt.
------------	--

Het faxlogboek afdrukken en bekijken

U kunt een logboek afdrukken met de faxen die door de printer zijn ontvangen en verzonden.

Het faxlogboek afdrukken vanaf het bedieningspaneel van de printer

1. Druk op het scherm van het bedieningspaneel van de printer op **Fax** .
2. Druk op **Installatie** , en vervolgens op **Rapporten** .
3. Raak **Faxrapporten afdrukken** aan.
4. Raak **Faxrapporten van de laatste 30 transacties** aan.
5. Raak **Afdrukken** aan om te beginnen met afdrukken.

Het faxlogboek wissen

Als u het faxlogboek wist, worden ook alle faxen die in het geheugen zijn opgeslagen, verwijderd.

Het faxlogboek wissen

1. Druk op het scherm van het bedieningspaneel van de printer op **Fax** .
2. Druk op **Installatie** , en vervolgens op **Extra** .
3. Tik op **Faxlogboek / geheugen wissen/**

De details van de laatste faxtransactie afdrukken

Het rapport Laatste faxtransactie drukt de details af van de laatste faxtransactie. Details zijn onder andere het faxnummer, het aantal pagina's en de faxstatus.

Het rapport Laatste faxtransactie afdrukken

1. Druk op het scherm van het bedieningspaneel van de printer op **Fax** .
2. Druk op **Installatie** , en vervolgens op **Rapporten** .
3. Raak **Faxrapporten afdrukken** aan.
4. Druk op **Logboek laatste transacties** .
5. Raak **Afdrukken** aan om te beginnen met afdrukken.

Een rapport beller-ID's afdrukken

U kunt een lijst afdrukken met faxnummers die de nummerherkenning heeft herkend

Een rapport geschiedenis beller-ID's afdrukken

1. Druk op het scherm van het bedieningspaneel van de printer op **Fax** .
2. Druk op **Installatie** , en vervolgens op **Rapporten** .
3. Raak **Faxrapporten afdrukken** aan.



4. Raak **Rapport Beller-ID's** aan.
5. Raak **Afdrukken** aan om te beginnen met afdrukken.

De belgeschiedenis weergeven

U kunt een lijst bekijken met alle oproepen die vanaf de printer werden gedaan.

 **OPMERKING:** U kunt de oproepgeschiedenis niet afdrukken.

Om de oproepgeschiedenis te bekijken

1. Raak **Fax** aan op het scherm van het bedieningspaneel van de printer.
2. Raak **Nu versturen** aan.
3. Druk op  (**Telefoonboek**).
4. Druk op  (**Oproepgeschiedenis**).

Bijkomende faxinstallatie

Nadat u alle stappen uit de Aan-de-slaggids hebt uitgevoerd, kunt u met behulp van de instructies in dit gedeelte het instellen van de fax voltooien. Houd deze Aan-de-slaggids bij voor later gebruik.

In dit gedeelte leest u hoe u de printer zo kunt instellen dat u een fax kunt verzenden zonder dat er problemen ontstaan met de reeds aanwezige apparatuur en services die van dezelfde telefoonlijn gebruikmaken als het apparaat.

 **TIP:** U kunt ook de Wizard voor het instellen van de fax (Windows) of het HP Utility (OS X) gebruiken om snel een aantal belangrijke faxopties in te stellen, zoals de antwoordmodus en de informatie van de faxkopregelgegevens. U vindt deze hulpmiddelen in de HP printersoftware. Nadat u deze hulpmiddelen hebt uitgevoerd, volgt u de procedures in dit deel om de faxinstallatie te voltooien.

Dit gedeelte bevat de volgende onderwerpen:

- [Faxen instellen \(parallele telefoonsystemen\)](#)
- [Test Faxinstallatie](#)

Faxen instellen (parallele telefoonsystemen)

Voordat u begint met het instellen van de printer voor het uitvoeren van faxtaken, moet u vaststellen wat voor soort telefoonsysteem in uw land/regio wordt gebruikt. De instructies voor het instellen van de fax verschillen afhankelijk van de vraag of u een serieel of een parallel telefoonsysteem hebt:

- Als uw land of regio niet in de tabel voorkomt, gebruikt u waarschijnlijk een serieel telefoonsysteem. Als u een serieel telefoonsysteem gebruikt, kan het type connector op uw gedeelde apparatuur voor telefonie (modems, telefoon en antwoordapparaten) niet fysiek worden aangesloten op de 2-EXT-poort op de printer. In dit geval moet alle apparatuur worden aangesloten op de telefoonaansluiting.

 **OPMERKING:** U moet mogelijk het telefoonsnoer op uw land-/regioadapter aansluiten.

- Als uw land of regio in de tabel voorkomt, hebt u waarschijnlijk een parallel telefoonsysteem. Als u een parallel telefoonsysteem gebruikt, kunt u gedeelde apparatuur voor telefonie aansluiten op de telefoonlijn via de poort "2-EXT" aan de achterzijde van de printer.



OPMERKING: Wij raden u in dat geval aan om het apparaat aan te sluiten op een telefoonaansluiting met het tweeadelige telefoonsnoer.

Tabel 5-1 Landen/regio's met een parallel telefoonsysteem

Argentinië	Australië	Brazilië
Canada	Chili	China
Colombia	Griekenland	India
Indonesië	Ierland	Japan
Korea	Latijns-Amerika	Maleisië
Mexico	Filippijnen	Polen
Portugal	Rusland	Saoedi-Arabië
Singapore	Spanje	Taiwan
Thailand	VS	Venezuela
Vietnam		

Als u niet zeker weet welk type telefoonsysteem u gebruikt (serieel of parallel), kunt u dat navragen bij uw telefoonmaatschappij.

Dit gedeelte bevat de volgende onderwerpen:

- [De juiste faxinstellingen selecteren voor thuis of op kantoor](#)
- [Situatie A: Aparte faxlijn \(er worden geen gespreksoproepen ontvangen\)](#)
- [Situatie B: De printer configureren voor DSL](#)
- [Situatie C: De printer configureren met een PBX-telefoonsysteem of een ISDN-lijn](#)
- [Situatie D: Fax met een specifiek belsignaal op dezelfde lijn](#)
- [Situatie E: Gedeelde telefoon-/faxlijn](#)
- [Situatie F: Gedeelde gespreks-/faxlijn met voicemail](#)
- [Situatie G: Gedeelde faxlijn met computermodem \(er komen geen gespreksoproepen binnen\)](#)
- [Situatie H: Gedeelde lijn voor gespreks- en faxoproepen met computermodem](#)
- [Situatie I: Gedeelde lijn voor gesprekken/fax met antwoordapparaat](#)
- [Situatie J: Gedeelde lijn voor zowel gespreks- als faxoproepen, een computermodem en een antwoordapparaat](#)
- [Situatie K: Gedeelde lijn voor gespreks- en faxoproepen met een computermodem voor inbellen en voicemail](#)

De juiste faxinstellingen selecteren voor thuis of op kantoor

Om goed te faxen, moet u weten welke apparatuur en diensten (indien van toepassing) dezelfde telefoonlijn delen met de printer. Dit is belangrijk omdat u mogelijk een deel van uw bestaande kantoorapparatuur direct op de printer moet aansluiten en ook mogelijk faxinstellingen moet wijzigen voordat u goed kunt faxen.

Andere apparatuur of diensten die uw faxlijn delen							Aanbevolen installatiemethode fax
DSL	PBX	Abonnement op specifieke belseignalen	Gespreksoproepen	Computermodem voor inbellen	Antwoordapparaat	Voicemailservice	
	✓						<u>Situatie C: De printer configureren met een PBX-telefoonstelsel of een ISDN-lijn</u>
		✓					<u>Situatie D: Fax met een specifiek belseinstraal op dezelfde lijn</u>
			✓				<u>Situatie E: Gedeelde telefoon-/faxlijn</u>
			✓			✓	<u>Situatie F: Gedeelde gespreks-/faxlijn met voicemail</u>
				✓			<u>Situatie G: Gedeelde faxlijn met computermodem (er komen geen gespreksoproepen binnen)</u>
			✓	✓			<u>Situatie H: Gedeelde lijn voor gespreks- en faxoproepen met computermodem</u>
			✓		✓		<u>Situatie I: Gedeelde lijn voor gesprekken/fax met antwoordapparaat</u>
			✓	✓	✓		<u>Situatie J: Gedeelde lijn voor zowel gespreks- als faxoproepen, een computermodem en een antwoordapparaat</u>
			✓	✓		✓	<u>Situatie K: Gedeelde lijn voor gespreks- en faxoproepen met een computermodem voor inbellen en voicemail</u>

Situatie A: Aparte faxlijn (er worden geen gespreksoproepen ontvangen)

Als u een aparte telefoonlijn hebt waarop u geen gespreksoproepen ontvangt en er geen andere apparatuur op deze telefoonlijn is aangesloten, stelt u de printer in zoals in dit deel wordt beschreven.

Afbeelding 5-1 Achteraanzicht van de printer

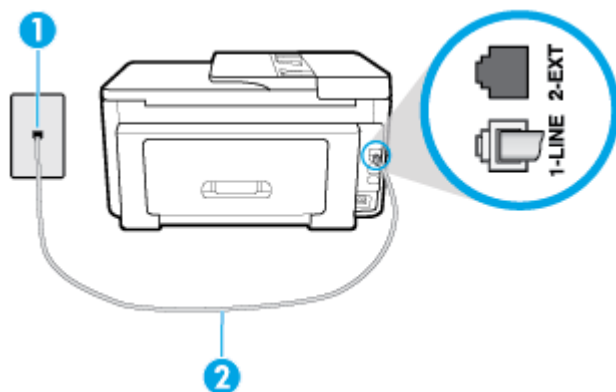

1	Telefoonaansluiting op de wand
2	Sluit het telefoonsnoer aan op de poort 1-LINE aan de achterzijde van de printer. U moet mogelijk het telefoonsnoer op uw land-/regioadapter aansluiten.

De printer instellen met een aparte faxlijn

1. Sluit het ene uiteinde van het telefoonsnoer aan op uw telefoonaansluiting en sluit vervolgens het andere einde op de poort 1-LINE aan de achterkant van de printer.



OPMERKING: U moet mogelijk het telefoonsnoer op uw land-/regioadapter aansluiten.

2. Zet de **Automatisch antwoorden** -instelling aan.
3. (Optioneel) Zet **Hoe vaak overgaan** op de laagste instelling (tweemaal overgaan).
4. Voer een faxtest uit.

Wanneer de telefoon overgaat, antwoordt de printer automatisch na het aantal belsignalen dat u hebt ingesteld met de instelling **Hoe vaak overgaan**. De printer begint tonen voor het ontvangen van een fax uit te zenden naar het verzendende faxapparaat en ontvangt de fax.

Situatie B: De printer configureren voor DSL

Als u een DSL-service hebt via uw telefoonmaatschappij en geen apparatuur op de printer aansluit, volg dan de instructies in dit gedeelte om een DSL-filter aan te sluiten tussen de telefoonaansluiting en de printer. Het DSL-filter verwijdert het digitale signaal dat de printer kan verstoren, zodat de printer goed kan communiceren met de telefoonlijn. (DSL wordt in uw land/regio mogelijk ADSL genoemd.)



OPMERKING: Als u over een DSL-lijn beschikt en u geen DSL-filter gebruikt, kunt u met de printer geen faxberichten verzenden en ontvangen.

Afbeelding 5-2 Achteraanzicht van de printer

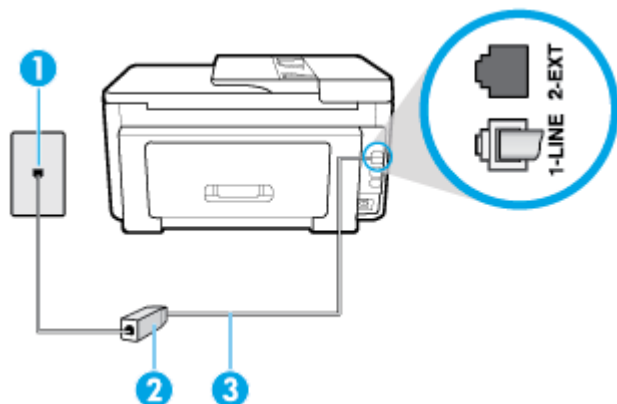

1	Telefoonaansluiting op de wand
2	DSL-filter (of ADSL-filter) en het door de DSL-provider geleverde snoer.
3	Sluit het telefoonsnoer aan op de poort 1-LINE aan de achterzijde van de printer. U moet mogelijk het telefoonsnoer op uw land-/regioadapter aansluiten.

De printer installeren met een DSL-lijn

1. U kunt een DSL-filter aanschaffen bij uw DSL-provider.
2. Sluit het ene uiteinde van het telefoonsnoer aan op het DSL-filter en sluit vervolgens het andere einde op de poort 1-LINE aan de achterkant van de printer.

 **OPMERKING:** U moet mogelijk het telefoonsnoer op uw land-/regioadapter aansluiten.

Als u niet het meegeleverde snoer gebruikt om het DSL-filter aan te sluiten op de printer, kunt u mogelijk niet goed faxen. Dit speciale telefoonsnoer verschilt van de telefoonsnoeren die u mogelijk thuis of op kantoor gebruikt.

U hebt voor deze configuratie mogelijk extra telefoonsnoeren nodig.

3. Maak met een extra telefoonsnoer een verbinding van de DSL-filter naar de wandcontactdoos.
4. Voer een faxtest uit.

Als u problemen heeft met het installeren van extra apparatuur op de printer, neem dan contact op met uw lokale serviceprovider of verkoper voor hulp.

Situatie C: De printer configureren met een PBX-telefoonsysteem of een ISDN-lijn

Als u een PBX- of een ISDN-converter/terminaladapter gebruikt, dient u het volgende te doen:

- Sluit de printer aan op de poort die voor fax- en telefoongebruik is bedoeld als u een PBX- of een ISDN-converter/terminaladapter gebruikt. Zorg ook dat de adapter zo mogelijk is ingesteld op het juiste switch-type voor uw land/regio.

OPMERKING: Bij sommige ISDN-systemen kunt u de poorten configureren voor specifieke telefoonapparatuur. U kunt bijvoorbeeld een poort toewijzen aan een telefoon en Groep 3-faxapparaat en een andere voor meerdere doelen. Als u steeds problemen ondervindt wanneer u bent verbonden met de fax-/telefoonpoort van uw ISDN-converter, kunt u proberen om het apparaat aan te sluiten op de multifunctionele poort. Die kan gemarkeerd zijn als "multi-combi" of iets dergelijks.

- Als u gebruik maakt van een telefooncentrale (PBX), stelt u de wisselgesprektoon in op 'uit'.

OPMERKING: Vele digitale PBX-systemen hebben een wachttoon die standaard op "aan" is ingesteld. De wachttoon verstoort de overdracht van faxen, waardoor u geen faxen kunt verzenden of ontvangen met de printer. Raadpleeg de documentatie die bij uw PBX-telefoonstelsel is geleverd voor instructie over hoe u de wachttoon kunt uitschakelen.

- Als u een PBX-telefooncentrale hebt, draait u het nummer van een buitenlijn voordat u het faxnummer draait.
- U moet mogelijk het telefoonsnoer op uw land-/regioadapter aansluiten.

Als u problemen heeft met het installeren van extra apparatuur op de printer, neem dan contact op met uw lokale serviceprovider of verkoper voor hulp.

Situatie D: Fax met een specifiek belsignaal op dezelfde lijn

Als u een abonnement hebt op de service voor specifieke belsignalen (via uw telefoonmaatschappij) en u één telefoonlijn wilt gebruiken voor verschillende telefoonnummers waarvan elk een ander belpatroon heeft, stelt u de printer in zoals in dit deel wordt beschreven.

Afbeelding 5-3 Achteraanzicht van de printer

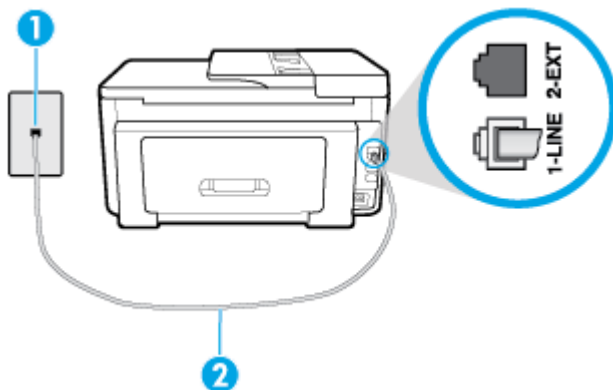

1	Telefoonaansluiting op de wand
2	Sluit het telefoonsnoer aan op de poort 1-LINE aan de achterzijde van de printer. U moet mogelijk het telefoonsnoer op uw land-/regioadapter aansluiten.

De printer instellen met een service voor specifieke belsignalen

1. Sluit het ene uiteinde van het telefoonsnoer aan op uw telefoonaansluiting en sluit vervolgens het andere einde op de poort 1-LINE aan de achterkant van de printer.

OPMERKING: U moet mogelijk het telefoonsnoer op uw land-/regioadapter aansluiten.

2. Zet de **Automatisch antwoorden** -instelling aan.

3. Wijzig de instelling **Specifiek belseignaal** , zodat deze overeenstemt met het patroon dat de telefoonmaatschappij aan uw faxnummer heeft toegekend.

 **OPMERKING:** De printer is standaard ingesteld om alle belpatronen te beantwoorden. Als u de **Specifiek belseignaal** niet instelt in overeenstemming met het belpatroon dat is toegekend aan uw faxnummer, dan beantwoordt de printer mogelijk zowel telefoonoproepen als faxoproepen of geen van beiden.

 **TIP:** U kunt ook de functie voor belpatroondetectie op het bedieningspaneel van de printer gebruiken om een specifiek belseignaal in te stellen. Met deze functie herkent de printer het belpatroon van een binnenkomende oproep en wordt dit belpatroon vastgelegd. Gebaseerd op deze oproep wordt automatisch het specifieke belpatroon bepaald dat door uw telefoonbedrijf aan faxoproepen is toegewezen. Zie [Beantwoording belpatroon voor specifieke beltonen wijzigen](#) voor meer informatie.

4. (Optioneel) Zet **Hoe vaak overgaan** op de laagste instelling (tweemaal overgaan).
5. Voer een faxtest uit.

De printer beantwoordt automatisch inkomende oproepen met het belpatroon dat u hebt geselecteerd (de instelling **Specifiek belseignaal**) na het aantal belseignalen dat u hebt geselecteerd (de instelling **Hoe vaak overgaan**). De printer begint tonen voor het ontvangen van een fax uit te zenden naar het verzendende faxapparaat en ontvangt de fax.

Als u problemen heeft met het installeren van extra apparatuur op de printer, neem dan contact op met uw lokale serviceprovider of verkoper voor hulp.

Situatie E: Gedeelde telefoon-/faxlijn

Als u zowel gespreks- als faxoproepen op hetzelfde telefoonnummer ontvangt en geen andere kantoorapparatuur (of voicemail) op deze telefoonlijn is aangesloten, stelt u de printer in zoals in dit deel wordt beschreven.

Afbeelding 5-4 Achteraanzicht van de printer

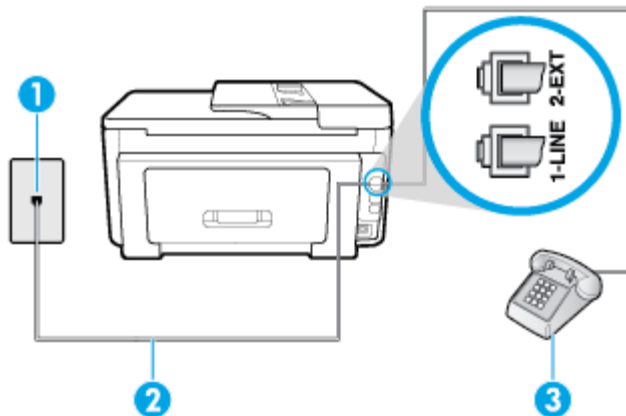

1	Telefoonaansluiting op de wand
2	Sluit het telefoonsnoer aan op de poort 1-LINE aan de achterzijde van de printer. U moet mogelijk het telefoonsnoer op uw land-/regioadapter aansluiten.
3	Telefoon (optioneel)

De printer instellen met een gedeelde spraak- en faxlijn

1. Sluit het ene uiteinde van het telefoonsnoer aan op uw telefoonaansluiting en sluit vervolgens het andere einde op de poort 1-LINE aan de achterkant van de printer.



OPMERKING: U moet mogelijk het telefoonsnoer op uw land-/regioadapter aansluiten.

2. Voer een van de volgende handelingen uit:
 - Als u een parallel telefoonsysteem hebt, verwijdert u de witte plug van de poort met het label 2-EXT achter op de printer en sluit u vervolgens een telefoon aan op deze poort.
 - Als u een serieel telefoonsysteem gebruikt, moet u de telefoon direct op de printerkabel aansluiten met de seriestekker.
3. Vervolgens moet u bepalen hoe u met de printer faxoproepen wilt beantwoorden: automatisch of handmatig:
 - Als u instelt dat de printer oproepen **automatisch** moet beantwoorden, beantwoordt het apparaat alle binnenkomende oproepen automatisch en ontvangt het faxberichten automatisch. De printer kan in dit geval geen onderscheid maken tussen fax- en gespreksoproepen. Als u vermoedt dat de oproep een gespreksoproep is, moet u antwoorden voordat de printer de oproep beantwoordt. Stel de printer in op automatisch beantwoorden van binnenkomende oproepen door **Automatisch antwoorden** in te schakelen.
 - Als u de printer instelt op **handmatig** antwoorden bij faxen, moet u aanwezig zijn om de binnenkomende faxoproepen te accepteren, omdat de printer anders geen faxen kan ontvangen. Stel de printer in op het handmatig beantwoorden van binnenkomende oproepen door **Automatisch antwoorden** uit te schakelen.
4. Voer een faxtest uit.

Als u de telefoon opneemt voordat de printer reageert en u faxtonen hoort van een faxapparaat dat een fax verzendt, moet u de faxoproep handmatig beantwoorden.

Als u problemen heeft met het installeren van extra apparatuur op de printer, neem dan contact op met uw lokale serviceprovider of verkoper voor hulp.

Situatie F: Gedeelde gespreks-/faxlijn met voicemail

Als u op hetzelfde telefoonnummer zowel gespreks- als faxoproepen ontvangt en u via uw telefoonmaatschappij bent geabonneerd op een voicemailservice, stelt u de printer in zoals in dit deel wordt beschreven.



OPMERKING: Als u een voicemailservice hebt op hetzelfde telefoonnummer dat u voor faxen gebruikt, kunt u niet automatisch faxen ontvangen. U moet de faxen handmatig ontvangen, wat betekent dat u zelf aanwezig moet zijn om binnenkomende faxoproepen te beantwoorden. Als u uw faxen liever automatisch ontvangt, neemt u contact op met uw telefoonmaatschappij voor een abonnement op een service voor specifieke belsignalen of om een aparte telefoonlijn aan te vragen voor het faxen.

Afbeelding 5-5 Achteraanzicht van de printer

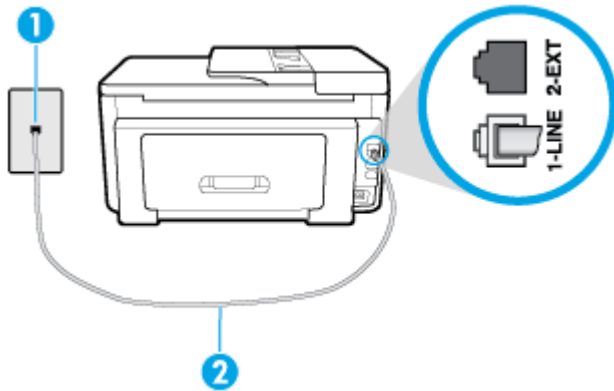

1	Telefoonaansluiting op de wand
2	Sluit het telefoonsnoer aan op de poort 1-LINE aan de achterzijde van de printer. U moet mogelijk het telefoonsnoer op uw land-/regioadapter aansluiten.

Instellen van de printer met voicemail

1. Sluit het ene uiteinde van het telefoonsnoer aan op uw telefoonaansluiting en sluit vervolgens het andere einde op de poort 1-LINE aan de achterkant van de printer.

 **OPMERKING:** U moet mogelijk het telefoonsnoer op uw land-/regioadapter aansluiten.

2. Schakel de instelling **Automatisch antwoorden** uit.
3. Voer een faxtest uit.

U moet zelf aanwezig moet zijn om binnenkomende faxoproepen te accepteren, anders kan de printer geen faxen ontvangen. U moet de handmatige fax starten voordat de voicemail opneemt.

Als u problemen heeft met het installeren van extra apparatuur op de printer, neem dan contact op met uw lokale serviceprovider of verkoper voor hulp.

Situatie G: Gedeelde faxlijn met computermodem (er komen geen gespreksoproepen binnen)

Als u een faxlijn gebruikt waarop geen gespreksoproepen binnenkomen, maar waarop wel een computermodem is aangesloten, stelt u de printer in zoals in dit gedeelte is beschreven.

 **OPMERKING:** Indien u een inbelmodem hebt op uw computer, deelt deze de telefoonlijn met de printer. U kunt niet tegelijkertijd uw modem en de printer gebruiken. U kunt bijvoorbeeld niet de printer gebruiken om te faxen terwijl u de computermodem gebruikt om een e-mailbericht te verzenden of te surfen op internet.

- De printer installeren met een computermodem voor inbellen
- De printer installeren met een DSL/ADSL-computermodem

De printer installeren met een computermodem voor inbellen

Als u op dezelfde telefoonlijn faxt en een computermodem voor inbellen hebt, volg dan deze aanwijzingen om de printer te installeren.

Afbeelding 5-6 Achteraanzicht van de printer

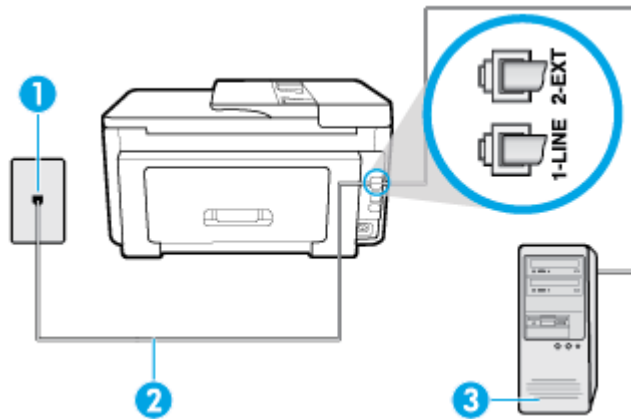

1	Telefoonaansluiting op de wand
2	Sluit het telefoonsnoer aan op de poort 1-LINE aan de achterzijde van de printer. U moet mogelijk het telefoonsnoer op uw land-/regioadapter aansluiten.
3	Computer met modem

De printer instellen met een computermodem voor inbellen

1. Verwijder de witte plug van de 2-EXT-poort achter op de printer.
2. Zoek het telefoonsnoer dat vanaf de achterzijde van de computer (de computerinbelmodem) is aangesloten op een telefoonaansluiting. Koppel het snoer los van de telefoonaansluiting en sluit het uiteinde aan op de 2-EXT-poort aan de achterkant van de printer.
3. Sluit het ene uiteinde van het telefoonsnoer aan op uw telefoonaansluiting en sluit vervolgens het andere einde op de poort 1-LINE aan de achterkant van de printer.



OPMERKING: U moet mogelijk het telefoonsnoer op uw land-/regioadapter aansluiten.

4. Als de software van de pc-modem is ingesteld op het automatisch ontvangen van faxen op de computer, moet u die instelling uitschakelen.



OPMERKING: Als u de instelling voor automatische faxontvangst niet uitschakelt in de software van uw modem, kan de printer geen faxen ontvangen.

5. Zet de **Automatisch antwoorden** -instelling aan.
6. (Optioneel) Zet **Hoe vaak overgaan** op de laagste instelling (tweemaal overgaan).
7. Voer een faxtest uit.

Wanneer de telefoon overgaat, antwoordt de printer automatisch na het aantal belsignalen dat u hebt ingesteld met de instelling **Hoe vaak overgaan**. De printer begint tonen voor het ontvangen van een fax uit te zenden naar het verzendende faxapparaat en ontvangt de fax.

Als u problemen heeft met het installeren van extra apparatuur op de printer, neem dan contact op met uw lokale serviceprovider of verkoper voor hulp.

De printer installeren met een DSL/ADSL-computermodem

Als u een DSL-lijn hebt en die gebruikt om te faxen, volg dan deze aanwijzingen om uw fax te installeren.

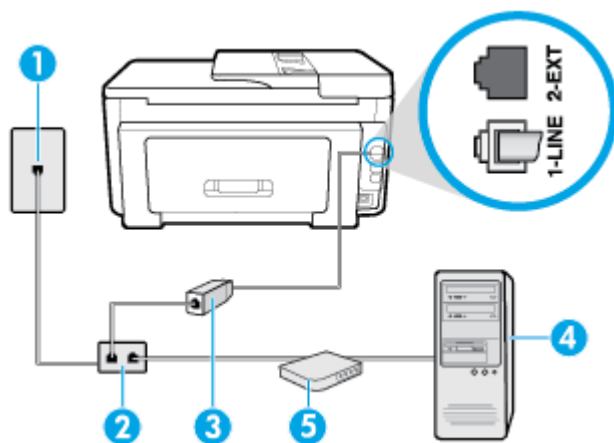

1	Telefoonaansluiting op de wand
2	Parallele splitter
3	DSL/ADSL-filter
4	Computer
5	DSL/ADSL-computermodem

OPMERKING: U moet een parallelle splitter aanschaffen. Een parallelle splitter heeft een RJ-11-poort aan de voorkant en twee RJ-11-poorten aan de achterkant. Gebruik geen telefoonsplitters voor twee lijnen, seriële splitters of parallelle splitters met twee RJ-11-poorten aan de achterzijde.

Afbeelding 5-7 Voorbeeld van een parallelle splitter



De printer installeren met een DSL/ADSL-computermodem

1. U kunt een DSL-filter aanschaffen bij uw DSL-provider.
2. Sluit het ene uiteinde van het telefoonsnoer aan op het DSL-filter en sluit vervolgens het andere einde op de poort 1-LINE aan de achterkant van de printer.

OPMERKING: U moet mogelijk het telefoonsnoer op uw land-/regioadapter aansluiten.

3. Verbind de DSL-filter met de parallelle splitter.
4. Verbind de DSL-modem met de parallelle splitter.
5. Verbind de parallelle splitter met de wandcontactdoos.
6. Voer een faxtest uit.

Wanneer de telefoon overgaat, antwoordt de printer automatisch na het aantal belsignalen dat u hebt ingesteld met de instelling **Hoe vaak overgaan**. De printer begint tonen voor het ontvangen van een fax uit te zenden naar het verzendende faxapparaat en ontvangt de fax.

Als u problemen heeft met het installeren van extra apparatuur op de printer, neem dan contact op met uw lokale serviceprovider of verkoper voor hulp.

Situatie H: Gedeelde lijn voor gespreks- en faxoproepen met computermodem

Afhankelijk van het aantal telefoonpoorten op de computer zijn er twee verschillende manieren waarop u de printer kunt instellen. Controleer voordat u begint of uw computer over één of twee telefoonpoorten beschikt:

- Gedeelde gespreks-/faxlijn met computermodem voor inbellen
- Gedeelde gespreks-/faxlijn met DSL/ADSL-computermodem

Gedeelde gespreks-/faxlijn met computermodem voor inbellen

Als u op dezelfde lijn faxt en telefoongesprekken maakt, volg dan deze aanwijzingen voor het installeren van de fax.

Afhankelijk van het aantal telefoonpoorten op de computer zijn er twee verschillende manieren waarop u de printer kunt instellen. Controleer voordat u begint of uw computer over één of twee telefoonpoorten beschikt:

 **OPMERKING:** Als uw computer slechts één telefoonpoort heeft, moet u een parallelle splitter (coupler) aanschaffen, zoals in de volgende afbeelding wordt getoond. (Een parallelle splitter heeft een RJ-11-poort aan de voorkant en twee RJ-11-poorten aan de achterkant. Gebruik geen telefoonsplitters voor twee lijnen, seriële splitters of parallelle splitters met twee RJ-11-poorten aan de achterzijde.)

Afbeelding 5-8 Voorbeeld van een parallelle splitter



Afbeelding 5-9 Achteraanzicht van de printer

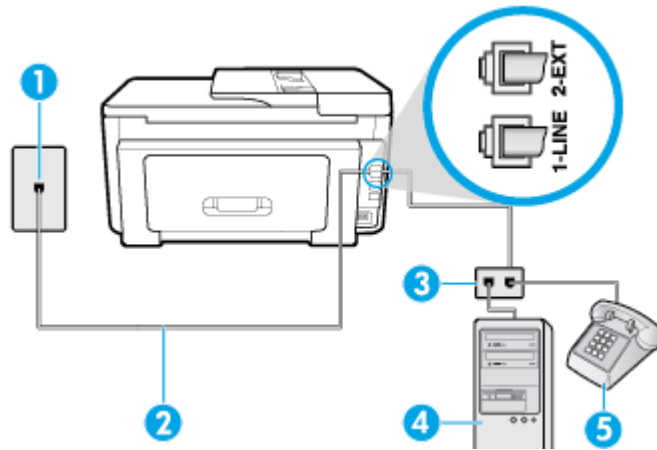

1	Telefoonaansluiting op de wand
2	Sluit het telefoonsnoer aan op de poort 1-LINE aan de achterzijde van de printer.
3	Parallelle splitter
4	Computer met modem
5	Telefoon

De printer op dezelfde telefoonlijn instellen als een computer met twee telefoonpoorten

1. Verwijder de witte plug van de 2-EXT-poort achter op de printer.
2. Zoek het telefoonsnoer dat vanaf de achterzijde van de computer (de computerinbelmodem) is aangesloten op een telefoonaansluiting. Koppel het snoer los van de telefoonaansluiting en sluit het uiteinde aan op de 2-EXT-poort aan de achterkant van de printer.
3. Sluit een telefoon aan op de telefoonuitgang achter op het computermodem.
4. Sluit het ene uiteinde van het telefoonsnoer aan op uw telefoonaansluiting en sluit vervolgens het andere einde op de poort 1-LINE aan de achterkant van de printer.



OPMERKING: U moet mogelijk het telefoonsnoer op uw land-/regioadapter aansluiten.

5. Als de software van de pc-modem is ingesteld op het automatisch ontvangen van faxen op de computer, moet u die instelling uitschakelen.



OPMERKING: Als u de instelling voor automatische faxontvangst niet uitschakelt in de software van uw modem, kan de printer geen faxen ontvangen.

6. Vervolgens moet u bepalen hoe u met de printer faxoproepen wilt beantwoorden: automatisch of handmatig:
 - Als u instelt dat de printer oproepen **automatisch** moet beantwoorden, beantwoordt het apparaat alle binnenkomende oproepen automatisch en ontvangt het faxberichten automatisch. In dit geval kan de printer geen onderscheid maken tussen een fax en een gewoon telefoongesprek. Wanneer u vermoedt dat de oproep een gespreksoproep is, moet u de telefoon opnemen voor de printer de oproep beantwoordt. Stel de printer in op automatisch beantwoorden van binnenkomende oproepen door **Automatisch antwoorden** in te schakelen.
 - Als u de printer instelt op **handmatig** antwoorden bij faxen, moet u aanwezig zijn om de binnenkomende faxoproepen te accepteren, omdat de printer anders geen faxen kan ontvangen. Stel de printer in op het handmatig beantwoorden van binnenkomende oproepen door **Automatisch antwoorden** uit te schakelen.
7. Voer een faxtest uit.

Als u de telefoon opneemt voordat de printer reageert en u faxtonen hoort van een faxapparaat dat een fax verzendt, moet u de faxoproep handmatig beantwoorden.

Als u op uw telefoonlijn gesprekken voert, faxt en een computermodem voor inbellen hebt, volg dan deze aanwijzingen om de fax te installeren.

Als u problemen heeft met het installeren van extra apparatuur op de printer, neem dan contact op met uw lokale serviceprovider of verkoper voor hulp.

Gedeelde gespreks-/faxlijn met DSL/ADSL-computermodem

Volg deze instructies als uw computer beschikt over een DSL/ADSL-modem

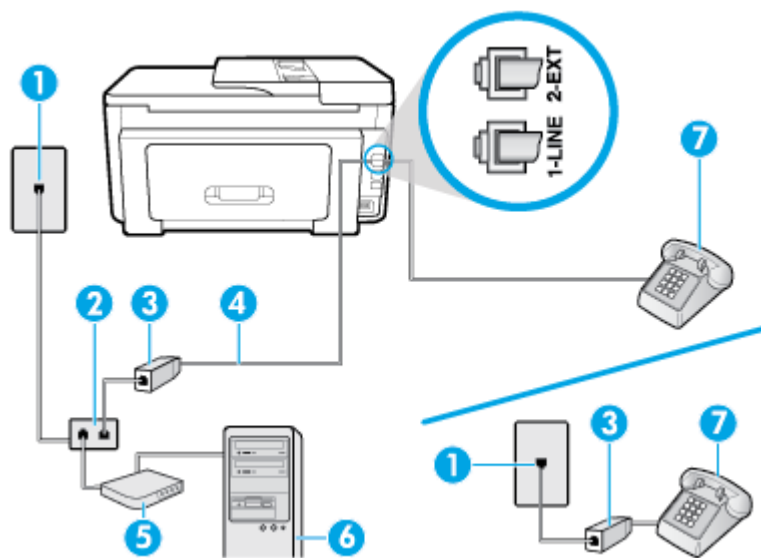

1	Telefoonaansluiting op de wand
2	Parallele splitter
3	DSL/ADSL-filter
4	Sluit het telefoonsnoer aan op de poort 1-LINE aan de achterzijde van de printer. U moet mogelijk het telefoonsnoer op uw land-/regioadapter aansluiten.
5	DSL/ADSL-modem
6	Computer
7	Telefoon

 **OPMERKING:** U moet een parallelle splitter aanschaffen. Een parallelle splitter heeft een RJ-11-poort aan de voorkant en twee RJ-11-poorten aan de achterkant. Gebruik geen telefoonsplitters voor twee lijnen, seriële splitters of parallelle splitters met twee RJ-11-poorten aan de achterzijde.

Afbeelding 5-10 Voorbeeld van een parallelle splitter



De printer installeren met een DSL/ADSL-computermodem

1. U kunt een DSL-filter aanschaffen bij uw DSL-provider.

 **OPMERKING:** Telefoons die elders thuis of op kantoor hetzelfde telefoonnummer delen met de DSL-dienst, moeten met extra DSL-filters zijn verbonden om ruis tijdens telefoongesprekken te voorkomen.

2. Sluit het ene uiteinde van het telefoonsnoer aan op het DSL-filter en sluit vervolgens het andere einde op de poort 1-LINE aan de achterkant van de printer.

 **OPMERKING:** U moet mogelijk het telefoonsnoer op uw land-/regioadapter aansluiten.

3. Als u een parallel telefoonsysteem hebt, verwijdert u de witte plug van de poort met het label 2-EXT achter op de printer en sluit u vervolgens een telefoon aan op deze poort.

4. Verbind de DSL-filter met de parallelle splitter.
5. Verbind de DSL-modem met de parallelle splitter.
6. Verbind de parallelle splitter met de wandcontactdoos.
7. Voer een faxtest uit.

Wanneer de telefoon overgaat, antwoordt de printer automatisch na het aantal belsignalen dat u hebt ingesteld met de instelling **Hoe vaak overgaan**. De printer begint tonen voor het ontvangen van een fax uit te zenden naar het verzendende faxapparaat en ontvangt de fax.

Als u problemen heeft met het installeren van extra apparatuur op de printer, neem dan contact op met uw lokale serviceprovider of verkoper voor hulp.

Situatie I: Gedeelde lijn voor gesprekken/fax met antwoordapparaat

Als u op hetzelfde telefoonnummer zowel gespreks- als faxoproepen ontvangt en u ook een antwoordapparaat gebruikt dat gespreksoproepen beantwoordt op dit telefoonnummer, stelt u de printer in zoals in dit deel wordt beschreven.

Afbeelding 5-11 Achteraanzicht van de printer

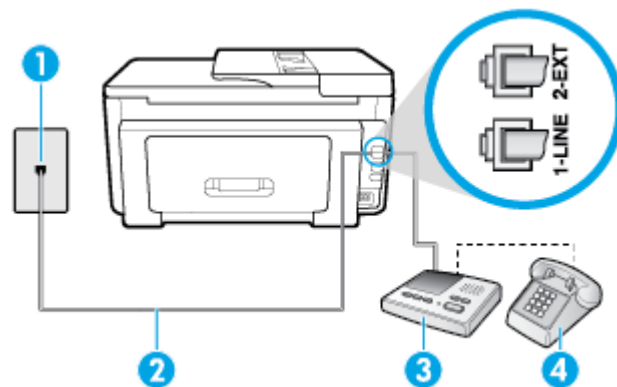

1	Telefoonaansluiting op de wand
2	Sluit het telefoonsnoer aan op de poort 1-LINE aan de achterzijde van de printer. U moet mogelijk het telefoonsnoer op uw land-/regioadapter aansluiten.
3	Antwoordapparaat:
4	Telefoon (optioneel)

De printer instellen met een gedeelde spraak- en faxlijn met antwoordapparaat

1. Verwijder de witte plug van de 2-EXT-poort achter op de printer.
2. Koppel het antwoordapparaat los van de telefoonaansluiting en sluit het aan op de poort met het label 2-EXT achter op de printer.



OPMERKING: Als u het antwoordapparaat niet rechtstreeks op de printer aansluit, worden de faxtonen van een faxapparaat dat een fax verzendt, mogelijk opgenomen door het antwoordapparaat en kunt u mogelijk geen faxberichten ontvangen met de printer.

3. Sluit het ene uiteinde van het telefoonsnoer aan op uw telefoonaansluiting en sluit vervolgens het andere einde op de poort 1-LINE aan de achterkant van de printer.



OPMERKING: U moet mogelijk het telefoonsnoer op uw land-/regioadapter aansluiten.

4. (Optioneel) Als het antwoordapparaat niet is uitgerust met een ingebouwde telefoon, kunt u voor uw gemak een telefoon op de "OUT"-poort aan de achterkant van het antwoordapparaat aansluiten.



OPMERKING: Als u geen externe telefoon kunt aansluiten op uw antwoordapparaat, kunt u een parallelle splitter (of verdeelstekker) aanschaffen. Hiermee kunnen zowel het antwoordapparaat als de telefoon op de printer worden aangesloten. Voor deze verbindingen kunt u standaard telefoonsnoeren gebruiken.

5. Zet de **Automatisch antwoorden** -instelling aan.
6. Stel het antwoordapparaat in op beantwoorden na een klein aantal belsignalen.
7. Wijzig de instelling voor **Hoe vaak overgaan** op de printer in het maximale aantal dat voor de printer mogelijk is. (Het maximum aantal belsignalen varieert per land/regio.)
8. Voer een faxtest uit.

Als de telefoon overgaat, beantwoordt het antwoordapparaat de oproep na het ingestelde aantal belsignalen. De door u ingesproken tekst wordt afgespeeld. De printer controleert ondertussen de telefoonlijn en "luistert" of er in de oproep ook faxtonen te horen zijn. Als er binnenkomende faxtonen worden gedetecteerd, zendt de faxontvangsttonen uit waarna deze de fax ontvangt. Als er geen faxtonen worden waargenomen, stopt het apparaat met het controleren van de lijn en kan het antwoordapparaat een bericht opnemen van degene die belt.

Als u problemen heeft met het installeren van extra apparatuur op de printer, neem dan contact op met uw lokale serviceprovider of verkoper voor hulp.

Situatie J: Gedeelde lijn voor zowel gespreks- als faxoproepen, een computermodem en een antwoordapparaat

Als u op hetzelfde telefoonnummer zowel gespreks- als faxoproepen ontvangt en u ook een computermodem en een antwoordapparaat op deze telefoonlijn hebt aangesloten, stelt u de printer in zoals in dit deel wordt beschreven.



OPMERKING: Aangezien de computermodem de telefoonlijn deelt met de printer, kunt u de modem en de printer niet gelijktijdig gebruiken. U kunt bijvoorbeeld niet de printer gebruiken om te faxen terwijl u de computermodem gebruikt om een e-mailbericht te verzenden of te surfen op internet.

- Gedeelde lijn voor zowel gespreks- als faxoproepen, een computermodem voor inbellen en een antwoordapparaat
- Gedeelde lijn voor zowel gespreks- als faxoproepen, een DSL/ADSL-modem en een antwoordapparaat

Gedeelde lijn voor zowel gespreks- als faxoproepen, een computermodem voor inbellen en een antwoordapparaat

Afhankelijk van het aantal telefoonpoorten op de computer zijn er twee verschillende manieren waarop u de printer kunt instellen. Controleer voordat u begint of uw computer over één of twee telefoonpoorten beschikt:



OPMERKING: Als uw computer slechts één telefoonpoort heeft, moet u een parallelle splitter (coupler) aanschaffen, zoals in de volgende afbeelding wordt getoond. (Een parallelle splitter heeft een RJ-11-poort aan de voorkant en twee RJ-11-poorten aan de achterkant. Gebruik geen telefoonsplitters voor twee lijnen, seriële splitters of parallelle splitters met twee RJ-11-poorten aan de achterzijde.)

Afbeelding 5-12 Voorbeeld van een parallelle splitter



Afbeelding 5-13 Achteraanzicht van de printer

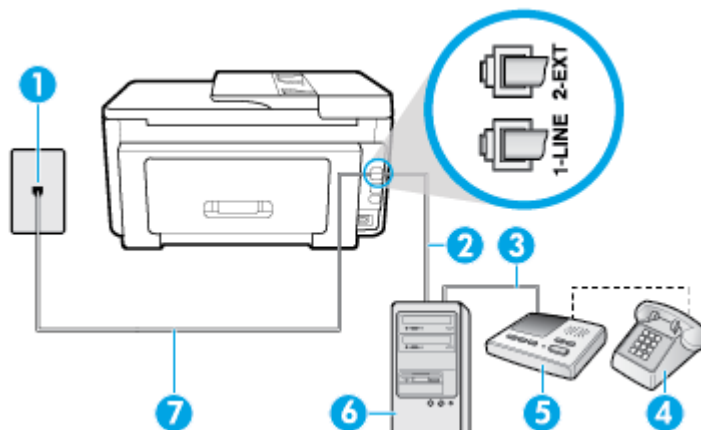

1	Telefoonaansluiting op de wand
2	"IN"-telefoonpoort op uw computer
3	"OUT"-telefoonpoort op uw computer
4	Telefoon (optioneel)
5	Antwoordapparaat:
6	Computer met modem
7	Sluit het telefoonsnoer aan op de poort 1-LINE aan de achterzijde van de printer. U moet mogelijk het telefoonsnoer op uw land-/regioadapter aansluiten.

De printer op dezelfde telefoonlijn instellen als een computer met twee telefoonpoorten

1. Verwijder de witte plug van de 2-EXT-poort achter op de printer.
2. Zoek het telefoonsnoer dat vanaf de achterzijde van de computer (de computerinbelmodem) is aangesloten op een telefoonaansluiting. Koppel het snoer los van de telefoonaansluiting en sluit het uiteinde aan op de 2-EXT-poort aan de achterkant van de printer.
3. Koppel het antwoordapparaat los van de telefoonaansluiting op de wand en sluit het apparaat aan op de poortuitgang achter op de computer (het computerinbelmodem).
4. Sluit het ene uiteinde van het telefoonsnoer aan op uw telefoonaansluiting en sluit vervolgens het andere einde op de poort 1-LINE aan de achterkant van de printer.

 **OPMERKING:** U moet mogelijk het telefoonsnoer op uw land-/regioadapter aansluiten.

5. (Optioneel) Als het antwoordapparaat niet is uitgerust met een ingebouwde telefoon, kunt u voor uw gemak een telefoon op de "OUT"-poort aan de achterkant van het antwoordapparaat aansluiten.

 **OPMERKING:** Als u geen externe telefoon kunt aansluiten op uw antwoordapparaat, kunt u een parallelle splitter (of verdeelstekker) aanschaffen. Hiermee kunnen zowel het antwoordapparaat als de telefoon op de printer worden aangesloten. Voor deze verbindingen kunt u standaard telefoonsnoeren gebruiken.

6. Als de software van de pc-modem is ingesteld op het automatisch ontvangen van faxen op de computer, moet u die instelling uitschakelen.

 **OPMERKING:** Als u de instelling voor automatische faxontvangst niet uitschakelt in de software van uw modem, kan de printer geen faxen ontvangen.

7. Zet de **Automatisch antwoorden** -instelling aan.
8. Stel het antwoordapparaat in op beantwoorden na een klein aantal belsignalen.
9. Wijzig de instelling **Hoe vaak overgaan** op de printer en stel het maximale aantal belsignalen in dat door uw product wordt ondersteund. (Het maximumaantal belsignalen varieert per land/regio.)
10. Voer een faxtest uit.

Als de telefoon overgaat, beantwoordt het antwoordapparaat de oproep na het ingestelde aantal belsignalen. De door u ingesproken tekst wordt afgespeeld. De printer controleert ondertussen de telefoonlijn en "luistert" of er in de oproep ook faxtonen te horen zijn. Als er binnenkomende faxtonen worden gedetecteerd, zendt de faxontvangsttonen uit waarna deze de fax ontvangt. Als er geen faxtonen worden waargenomen, stopt het apparaat met het controleren van de lijn en kan het antwoordapparaat een bericht opnemen van degene die belt.

Als u problemen heeft met het installeren van extra apparatuur op de printer, neem dan contact op met uw lokale serviceprovider of verkoper voor hulp.

Gedeelde lijn voor zowel gespreks- als faxoproepen, een DSL/ADSL-modem en een antwoordapparaat

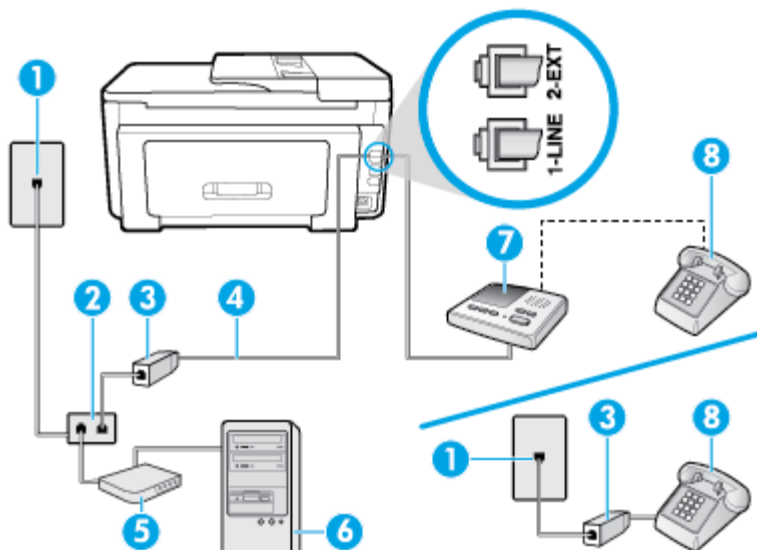

1	Telefoonaansluiting op de wand
2	Parallele splitter
3	DSL/ADSL-filter
4	Telefoonkabel aangesloten op de poort 1-LINE achteraan de printer. U moet mogelijk het telefoonsnoer op uw land-/regioadapter aansluiten.
5	DSL/ADSL-modem
6	Computer
7	Antwoordapparaat:
8	Telefoon (optioneel)

 **OPMERKING:** U moet een parallelle splitter aanschaffen. Een parallelle splitter heeft een RJ-11-poort aan de voorkant en twee RJ-11-poorten aan de achterkant. Gebruik geen telefoonsplitters voor twee lijnen, seriële splitters of parallelle splitters met twee RJ-11-poorten aan de achterzijde.

Afbeelding 5-14 Voorbeeld van een parallelle splitter



De printer installeren met een DSL/ADSL-computermodem

1. U kunt een DSL/ADSL-filter aanschaffen bij uw DSL/ADSL-provider.

 **OPMERKING:** Telefoons die elders thuis of op kantoor hetzelfde telefoonnummer delen met de DSL/ADSL-dienst moeten met extra DSL/ADSL-filters zijn verbonden om ruis tijdens telefoongesprekken te voorkomen.

2. Sluit het ene uiteinde van het telefoonsnoer aan op het DSL-/ADSL-filter en sluit vervolgens het andere einde op de poort 1-LINE aan de achterkant van de printer.

 **OPMERKING:** U moet mogelijk het telefoonsnoer op uw land-/regioadapter aansluiten.

3. Verbind de DSL/ADSL-filter met de splitter.
4. Koppel het antwoordapparaat los van de wandcontactdoos en sluit het aan op de poort met het label 2-EXT achter op de printer.

 **OPMERKING:** Als u het antwoordapparaat niet rechtstreeks op de printer aansluit, worden de faxtonen van een faxapparaat dat een fax verzendt, mogelijk opgenomen door het antwoordapparaat en kunt u mogelijk geen faxberichten ontvangen met de printer.

5. Verbind de DSL-modem met de parallelle splitter.
6. Verbind de parallelle splitter met de wandcontactdoos.
7. Stel het antwoordapparaat in op beantwoorden na een klein aantal belsegmenten.
8. Wijzig de instelling voor **Hoe vaak overgaan** op de printer in het maximale aantal dat voor de printer mogelijk is.

 **OPMERKING:** Het maximale aantal belsegmenten varieert per land/regio.

9. Voer een faxtest uit.

Als de telefoon overgaat, beantwoordt het antwoordapparaat de oproep na het ingestelde aantal belsegmenten. De door u ingesproken tekst wordt afgespeeld. De printer controleert ondertussen de telefoonlijn en "luistert" of er in de oproep ook faxtonen te horen zijn. Als er binnenkomende faxtonen worden gedetecteerd, zendt de printer faxontvangsttonen uit waarna deze de fax ontvangt. Als er geen faxtonen worden waargenomen, stopt het apparaat met het controleren van de lijn en kan het antwoordapparaat een bericht opnemen van degene die belt.

Als u op dezelfde telefoonlijn telefoneert, faxt en een DSL-computermodem hebt, volg dan deze aanwijzingen om de fax te installeren.

Als u problemen heeft met het installeren van extra apparatuur op de printer, neem dan contact op met uw lokale serviceprovider of verkoper voor hulp.

Situatie K: Gedeelde lijn voor gespreks- en faxoproepen met een computermodem voor inbellen en voicemail

Stel de printer in volgens de instructies in dit gedeelte als u op dezelfde lijn gespreks- als faxoproepen ontvangt, terwijl u tegelijkertijd een computermodem voor inbellen hebt aangesloten en een voicemails-service van uw telefoonmaatschappij hebt ingesteld.

OPMERKING: U kunt faxen niet automatisch ontvangen als u een voicemails-service hebt op hetzelfde telefoonnummer dat u voor faxen gebruikt. U moet faxen handmatig ontvangen. Dit betekent dat u zelf aanwezig moet zijn om binnenkomende faxoproepen te beantwoorden. Als u uw faxen liever automatisch wilt ontvangen, moet u contact opnemen met uw telefoonmaatschappij om u te abonneren op een service voor specifieke belseignalen of om een aparte telefoonlijn aan te vragen voor het faxen.

Aangezien de computermodem de telefoonlijn deelt met de printer, kunt u de modem en de printer niet gelijktijdig gebruiken. U kunt bijvoorbeeld niet de printer gebruiken om te faxen terwijl u de computermodem gebruikt om een e-mailbericht te verzenden of te surfen op internet.

Afhankelijk van het aantal telefoonpoorten op de computer zijn er twee verschillende manieren waarop u de printer kunt instellen. Controleer voordat u begint of uw computer over één of twee telefoonpoorten beschikt:

- Als uw computer slechts één telefoonpoort heeft, moet u een parallelle splitter (coupler) aanschaffen, zoals in de volgende afbeelding wordt getoond. (Een parallelle splitter heeft een RJ-11-poort aan de voorkant en twee RJ-11-poorten aan de achterkant. Gebruik geen telefoonsplitters voor twee lijnen, seriële splitters of parallelle splitters met twee RJ-11-poorten aan de achterzijde.)

Afbeelding 5-15 Voorbeeld van een parallelle splitter



- Als de computer is voorzien van twee telefoonpoorten, kunt u de printer als volgt configureren:

Afbeelding 5-16 Achteraanzicht van de printer

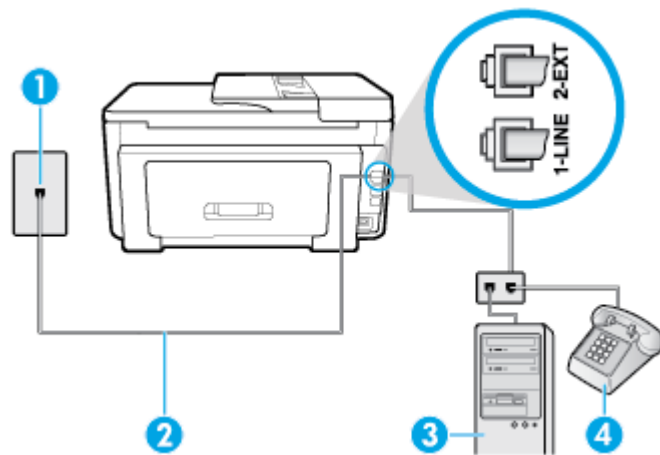

1	Telefoonaansluiting op de wand
2	Sluit het telefoonsnoer aan op de poort 1-LINE aan de achterzijde van de printer. U moet mogelijk het telefoonsnoer op uw land-/regioadapter aansluiten.
3	Computer met modem
4	Telefoon

De printer op dezelfde telefoonlijn instellen als een computer met twee telefoonpoorten

1. Verwijder de witte plug van de 2-EXT-poort achter op de printer.
2. Zoek het telefoonsnoer dat vanaf de achterzijde van de computer (de computerinbelmodem) is aangesloten op een telefoonaansluiting. Koppel het snoer los van de telefoonaansluiting en sluit het uiteinde aan op de 2-EXT-poort aan de achterkant van de printer.
3. Sluit een telefoon aan op de telefoonuitgang achter op het computermodem.
4. Sluit het ene uiteinde van het telefoonsnoer aan op uw telefoonaansluiting en sluit vervolgens het andere einde op de poort 1-LINE aan de achterkant van de printer.



OPMERKING: U moet mogelijk het telefoonsnoer op uw land-/regioadapter aansluiten.

5. Als de software van de pc-modem is ingesteld op het automatisch ontvangen van faxen op de computer, moet u die instelling uitschakelen.



OPMERKING: Als u de instelling voor automatische faxontvangst niet uitschakelt in de software van uw modem, kan de printer geen faxen ontvangen.

6. Schakel de instelling **Automatisch antwoorden** uit.
7. Voer een faxtest uit.

U moet zelf aanwezig moet zijn om binnenkomende faxoproepen te accepteren, anders kan de printer geen faxen ontvangen.

Als u problemen heeft met het installeren van extra apparatuur op de printer, neem dan contact op met uw lokale serviceprovider of verkoper voor hulp.

Test Faxinstallatie

U kunt uw faxinstallatie testen om de status van de printer te controleren en om na te gaan of de instellingen juist zijn om te kunnen faxen. Voer deze test uit nadat u de printer hebt ingesteld voor faxen. De test controleert het volgende:

- Test de faxhardware
- Controleert of het juiste type telefoonsnoer is aangesloten op de printer
- Controleert of het telefoonsnoer op de juiste poort is aangesloten
- Aanwezigheid van een kiestoon
- Controleert op de aanwezigheid van een actieve telefoonlijn
- Controleert de status van de telefoonlijnverbinding

De printer drukt een rapport af met de testresultaten. Als de test is mislukt, bekijkt u het rapport voor informatie over het oplossen van het probleem en voert u de test opnieuw uit.

De faxinstellingen testen via het bedieningspaneel van de printer

1. Stel de printer in op faxen volgens uw specifieke installatie-instructies voor thuis of op kantoor.
2. Zorg ervoor dat de cartridges zijn geïnstalleerd en dat er papier van normaal formaat in de invoerlade is geplaatst voor u met de test begint.
3. Vanaf de bovenkant van het scherm tikt of veegt u in het tabblad naar beneden om het Dashboard te openen en tik vervolgens op  (**Installatie**)
4. Raak **Faxinstellingen** aan.

5. Raak Hulpprogramma's aan en vervolgens Faxtest uitvoeren.

De printer geeft de status van de test weer op het scherm en drukt een rapport af.

6. Bekijk het rapport.

- Controleer of de faxinstellingen in het rapport juist zijn als er nog steeds sprake is van problemen met faxen, terwijl de test is geslaagd. Een ontbrekende of onjuiste faxinstelling kan faxproblemen veroorzaken.
- Als de test is mislukt, kunt u in het rapport informatie vinden over het oplossen van de aangetroffen problemen.

6 Webservices

Dit gedeelte bevat de volgende onderwerpen:

- [Wat zijn webservices?](#)
- [Webservices instellen](#)
- [Webservices gebruiken](#)
- [Webservices verwijderen](#)

Wat zijn webservices?

De printer biedt innovatieve oplossingen voor het web aan waarmee u snel toegang krijgt tot internet, documenten kunt ophalen en documenten sneller en met minder rompslomp kunt afdrucken... en dat allemaal zonder een computer te gebruiken.



OPMERKING: Als u deze webfuncties wilt gebruiken, moet de printer met internet verbonden zijn (via een Ethernet-kabel of draadloze verbinding). U kunt deze webfuncties niet gebruiken indien de printer is aangesloten met een USB-kabel.

HP ePrint

- **HP ePrint** is een gratis dienst van HP waarmee u op elk ogenblik en vanaf elke locatie kunt afdrucken op uw printer waarop HP ePrint is ingeschakeld. Het is zo eenvoudig als een e-mail sturen naar het e-mailadres dat is toegekend aan uw printer wanneer u Webservices op de printer activeert. Er zijn geen speciale stuurprogramma's of software nodig. Als u een e-mail kunt versturen, kunt u met **HP ePrint** vanaf elke locatie documenten afdrucken.



OPMERKING: U kunt zich inschrijven voor een account op [HP Connected](#) (is mogelijk niet in alle landen / regio's beschikbaar), en u aanmelden om de ePrint-instellingen te configureren.

Zodra u zich hebt geregistreerd voor een account op [HP Connected](#) (is mogelijk niet in alle landen / regio's beschikbaar), kunt u zich aanmelden om de **HP ePrint** -taakstatus te bekijken, uw **HP ePrint** -printerwachtrij te beheren, te controleren wie het e-mailadres van uw **HP ePrint** -printer mag gebruiken om af te drukken en hulp mag krijgen voor **HP ePrint** .

ERROR! Target for reference type variable.varref, ID was not found! ERROR!

- Met **ERROR! Target for reference type variable.varref, ID was not found! ERROR!** kunt u gemakkelijk vooraf opgemaakte webinhoud lokaliseren en afdrucken, rechtstreeks vanaf uw printer. U kunt uw documenten ook digitaal scannen en opslaan op het web.

Webservices instellen

Zorg ervoor dat uw printer via Ethernet of draadloos is verbonden met het internet alvorens u webservices instelt.

Gebruik een van onderstaande methodes om webdiensten te gebruiken:

Om Webservices te configureren via het bedieningspaneel van de printer

1. Vanaf de bovenkant van het scherm tikt of veegt u in het tabblad naar beneden om het Dashboard te openen en tik vervolgens op  (**Installatie**)
2. Raak **Instellingen Web Services** aan.
3. Druk op **Aanvaard** om de gebruiksvoorwaarden van de webservices te accepteren en deze in te schakelen.
4. In het scherm dat verschijnt tikt u op **OK** om de printer automatisch te laten controleren op productupdates.



OPMERKING: Als er u wordt gevraagd naar proxy-instellingen en als uw netwerk proxy-instellingen gebruikt, volgt u de instructies op het scherm om een proxyserver in te stellen. Als u niet beschikt over de proxydetails, neem dan contact op met uw netwerkbeheerder of de persoon die het netwerk heeft ingesteld.

5. Als het scherm **Opties printerupdate** wordt weergegeven, selecteert u een van de opties.
6. Wanneer de printer is aangesloten op de server, drukt de printer een informatiepagina af. Volg de instructies op de informatiepagina om de installatie te voltooien.

Om Webservices te configureren via de geïntegreerde webserver

1. Open de geïntegreerde webserver (EWS). Raadpleeg [Geïntegreerde webserver](#) voor meer informatie.
2. Klik op de tab **Webservices** .
3. Klik in het gedeelte **Instellingen webservices** op **Installatie** en vervolgens op **Doorgaan**. Volg de instructies op het scherm om de gebruiksvoorwaarden te accepteren.
4. Wanneer u dit wordt gevraagd, kiest u ervoor om de printer te laten controleren op updates en deze te installeren.



OPMERKING: Als er updates beschikbaar zijn, worden deze automatisch gedownload en geïnstalleerd, en vervolgens start de printer opnieuw op.





OPMERKING: Als er u wordt gevraagd naar proxy-instellingen en als uw netwerk proxy-instellingen gebruikt, volgt u de instructies op het scherm om een proxyserver in te stellen. Als u niet beschikt over de proxydetails, neem dan contact op met uw netwerkbeheerder of de persoon die het netwerk heeft ingesteld.

5. Wanneer de printer is aangesloten op de server, drukt de printer een informatiepagina af. Volg de instructies op de informatiepagina om de installatie te voltooien.

Om Webservices te configureren via de HP-printersoftware (Windows)

1. Open de HP-printersoftware. Zie [Open de HP-printersoftware \(Windows\)](#) voor meer informatie.
2. Dubbelklik in het venster dat verschijnt op **Afdrukken, scannen en faxen** en selecteer vervolgens **Startpagina printer (EWS)** onder Afdrukken. De startpagina van de printer (geïntegreerde webserver) opent.
3. Klik op de tab **Webservices** .
4. Klik in het gedeelte **Instellingen webservices** op **Installatie** en vervolgens op **Doorgaan**. Volg de instructies op het scherm om de gebruiksvoorwaarden te accepteren.
5. Wanneer u dit wordt gevraagd, kiest u ervoor om de printer te laten controleren op updates en deze te installeren.

 **OPMERKING:** Als er updates beschikbaar zijn, worden deze automatisch gedownload en geïnstalleerd, en vervolgens start de printer opnieuw op.

 **OPMERKING:** Als er u wordt gevraagd naar proxy-instellingen en als uw netwerk proxy-instellingen gebruikt, volgt u de instructies op het scherm om een proxyserver in te stellen. Als u niet beschikt over de details, neem dan contact op met uw netwerkbeheerder of de persoon die het netwerk heeft ingesteld.

6. Wanneer de printer is aangesloten op de server, drukt de printer een informatiepagina af. Volg de instructies op de informatiepagina om de installatie te voltooien.

Webservices gebruiken

De volgende sectie beschrijft hoe u Webservices gebruikt en instelt.

- [HP ePrint](#)
- [Afdrukapps](#)

HP ePrint

Om **HP ePrint** te gebruiken, moet u het volgende doen:

- Zorg ervoor dat u een computer of mobiel toestel met internet en mogelijkheid tot e-mail hebt.
- Activeer Webservices op de printer. Zie [Webservices instellen](#) voor meer informatie.

 **TIP:** Surf naar [HP Connected](#) (Deze functie is niet in alle landen/regio's beschikbaar) voor meer informatie over het beheren en configureren van **HP ePrint** -instellingen en over de nieuwste functies.

Om documenten af te drukken door middel van HP ePrint



1. Open de e-mailtoepassing op uw computer of mobiel toestel.
2. Maak een nieuw e-mailbericht aan en voeg het bestand toe dat u wilt afdrukken.
3. Voer het **HP ePrint** -e-mailadres van de printer in in het veld "Naar" en selecteer vervolgens de optie om het e-mailbericht te verzenden.

 **OPMERKING:** Vul geen extra e-mailadressen in de velden "Naar" en "Cc" in. De **HP ePrint** -server aanvaardt geen afdruktaken als er meerdere e-mailadressen zijn.

Het HP ePrint -e-mailadres opzoeken

1. Vanuit het bedieningspaneel van de printer tikt u of veegt u in het tabblad bovenaan het scherm naar beneden om het Dashboard te openen, vervolgens tikt u op  (**HP ePrint**).
2. Tik op **Afdrukinfo**. De printer drukt een informatiepagina af waarin de printercode en de instructies worden afgedrukt om het e-mailadres van de printer aan te passen.

Om HP ePrint uit te schakelen.

1. Vanuit het bedieningspaneel van de printer tikt u of veegt u in het tabblad bovenaan het scherm naar beneden om het Dashboard te openen, vervolgens tikt u op  (**HP ePrint**) en vervolgens op  (**Instellingen Webservices**).
2. Druk op **HP ePrint**, en vervolgens op **Uit**.

 **OPMERKING:** Zie [Webservices verwijderen](#) om alle Webservices te verwijderen.

Afdrukapps

Met afdrukapps kunt u uw documenten scannen en digitaal online opslaan, evenals content openen en delen en meer.

Afdrukapps gebruiken

1. Druk in het Startscherm op **Apps**.
2. Druk op de print app die u wilt gebruiken.



TIP:

- Voor meer informatie over afzonderlijke afdrukapps en het toevoegen, configureren en verwijderen van afdrukapps gaat u naar HP Connected (www.hpconnected.com). Deze website is niet in alle landen/regio's beschikbaar.
 - U kunt afdrukapps ook uitschakelen vanaf de EWS. Hiertoe opent de EWS (zie [Geïntegreerde webserver](#)), klikt u op het tabblad **Webdiensten** en schakelt u de instelling uit. Of klik op het tabblad **Instellingen** en selecteer de gewenste optie op de pagina **Beheerdersinstellingen**.
-

Webservices verwijderen

Gebruik de volgende instructies om Webservices te verwijderen.

Webservices verwijderen via het bedieningspaneel van de printer

1. Vanaf de bovenkant van het scherm tikt of veegt u in het tabblad naar beneden om het Dashboard te openen, tik op  (**HP ePrint**) en tik vervolgens op  (**Instellingen Webservices**)
2. Raak **Webservices verwijderen** aan.

Webservices verwijderen via de geïntegreerde webserver

1. Open EWS. Zie [Geïntegreerde webserver](#) voor meer informatie.
2. Klik op het tabblad **Webservices**, en klik vervolgens op **Webservices verwijderen** in de sectie **Instellingen Webservices**.
3. Klik op **Webservices verwijderen**.
4. Klik op **Ja** om de Webservices van uw printer te verwijderen.

7 Met cartridges werken

Als u ervan verzekerd wilt zijn dat de afdrukkwaliteit van de printer optimaal blijft, moet u enkele eenvoudige onderhoudsprocedures uitvoeren.

 **TIP:** Zie [Problemen met afdrukken](#) als u problemen hebt met het kopiëren van documenten.

Dit gedeelte bevat de volgende onderwerpen:

- [Informatie over cartridges en de printkop](#)
- [Geschatte inktniveaus controleren](#)
- [Vervang de cartridges](#)
- [Cartridges bestellen](#)
- [Printerbenodigdheden bewaren](#)
- [Opslag anonieme gebruiksinformatie](#)
- [Informatie over de cartridgegarantie](#)

Informatie over cartridges en de printkop

Lees de volgende tips voor het onderhouden van HP-cartridges als u verzekerd wilt zijn van een consistente afdrukkwaliteit.

- De instructies in deze handleiding zijn voor het vervangen van cartridges en zijn niet bedoeld voor de eerste installatie.
- Haal alle cartridges pas uit de originele luchtdichte verpakking als u ze nodig heeft.
- Zorg ervoor dat u de printer correct uitzet. Zie [De printer uitschakelen](#) voor meer informatie.
- Bewaar cartridges bij kamertemperatuur (15 - 35 °C of 59 - 95 °F).
- Maak de printkop alleen schoon als dat nodig is. U verspilt zo geen inkt en de inktcartridges hebben een langere levensduur.
- Hanteer de cartridges met de nodige voorzichtigheid. Door de cartridges tijdens de installatie te laten vallen, te schudden of ruw te behandelen, kunnen tijdelijke afdrukproblemen ontstaan.
- Als u de printer vervoert, doet u het volgende om te voorkomen dat er inkt uit de printer lekt of dat de printer beschadigd raakt:
 - Zorg ervoor dat u de printer uitschakelt met  (de Aan/uit-knop). Schakel de printer niet uit zolang u nog interne printergeluiden hoort.
 - Zorg ervoor dat u de cartridges in de printer laat.
 - De printer moet vlak worden getransporteerd en mag niet op de zijkant, achterkant, voorkant of bovenkant worden geplaatst.

⚠️ VOORZICHTIG: HP raadt aan om ontbrekende cartridges zo snel mogelijk te vervangen om problemen met de afdrukkwaliteit, mogelijk extra inktverbruik of schade aan het inksysteem te voorkomen. Schakel de printer nooit uit wanneer er cartridges ontbreken.

📝 OPMERKING: Deze printer is niet ontworpen voor het gebruik van een continue inksysteem. Om het printen te hervatten verwijdt u het continue inksysteem en plaatst u originele HP-cartridges (of compatibele cartridges).

📝 OPMERKING: Deze printer is ontworpen voor het gebruik van inktcartridges tot deze leeg zijn. Door het bijvullen van cartridges voordat deze leeg zijn kan uw printer fouten veroorzaken. Als dit gebeurt plaatst u een nieuwe cartridge (een cartridge van HP of een compatibele cartridge) om het printen te hervatten.

Verwante onderwerpen

- [Geschatte inktniveaus controleren](#)

Geschatte inktniveaus controleren

U kunt de geschatte inktniveaus controleren via de printersoftware of via het bedieningspaneel van de printer.

Geschatte inktniveaus controleren vanaf het bedieningspaneel

- ▲ Vanuit het bedieningspaneel van de printer tikt u of veegt u in het tabblad bovenaan het scherm naar beneden om het Dashboard te openen, vervolgens tikt u op  (**Inkt**) om het geschatte inktniveau te controleren.

📝 OPMERKING: Waarschuwingen en indicatorlampjes voor het inktniveau bieden uitsluitend schattingen om te kunnen plannen. Wanneer u een waarschuwing voor een laag inktniveau krijgt, overweeg dan om een vervangende cartridge klaar te houden om eventuele afdrukvertragingen te vermijden. U hoeft de cartridges pas te vervangen als de printer hierom vraagt.

📝 OPMERKING: Als u een opnieuw gevulde of herstelde inktcartridge gebruikt, of een cartridge die in een ander apparaat werd gebruikt, is de inktniveau-indicator mogelijk onnauwkeurig of onbeschikbaar.

📝 OPMERKING: Inkt uit de cartridges wordt bij het afdrucken op een aantal verschillende manieren gebruikt, waaronder bij het initialisatieproces, waarbij de printer en de cartridges worden voorbereid op het afdrucken, en bij onderhoud aan de printkop, dat ervoor zorgt dat de printsproeiers schoon blijven en de inkt goed blijft stromen. Daarnaast blijft er altijd wat inkt in de cartridge achter na gebruik. Zie www.hp.com/go/inkusage voor meer informatie.

Vervang de cartridges

📝 OPMERKING: Zie [Recyclingprogramma van HP inkjet-onderdelen](#) voor meer informatie over het recyclen van gebruikte inkten.

Als u nog geen vervangende cartridges voor de printer hebt, zie dan [Cartridges bestellen](#).

📝 OPMERKING: Momenteel zijn sommige delen van de website van HP alleen beschikbaar in het Engels.

📝 OPMERKING: Niet alle cartridges zijn in alle landen/regio's beschikbaar.

⚠️ VOORZICHTIG: HP raadt aan om ontbrekende cartridges zo snel mogelijk te vervangen om problemen met de afdrukkwaliteit, mogelijk extra inktverbruik of schade aan het inksysteem te voorkomen. Schakel de printer nooit uit wanneer er cartridges ontbreken.

De cartridges vervangen

1. Controleer of de printer aanstaat.
2. Open de toegangsklep van de printcartridges.

 **OPMERKING:** Wacht tot de printerwagen niet meer beweegt voor u verder gaat.

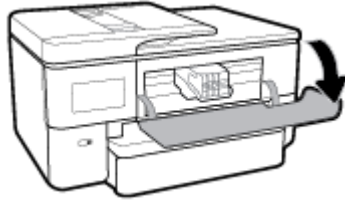

3. Druk op de voorkant van de cartridge om deze te ontgrendelen, en verwijder deze vervolgens uit de sleuf.

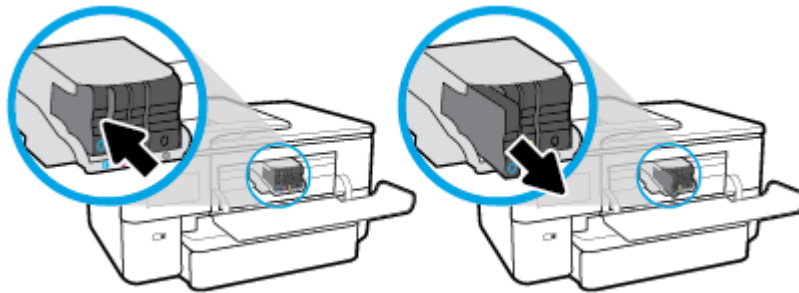

4. Haal de nieuwe cartridge uit de verpakking.
5. Gebruik de kleurcoderingen als leidraad en schuif de cartridge in de lege sleuf tot deze stevig vastzit.

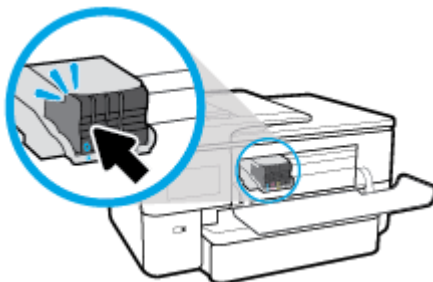

Zorg ervoor dat de kleurcodering op de cartridge overeenkomt met die op de houder.

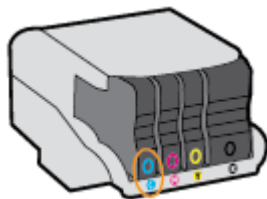

6. Herhaal stap 3 tot en met 5 voor elke cartridge die u wilt vervangen.
7. Sluit de toegangsklep voor de cartridges.

Cartridges bestellen

Ga naar www.hp.com om cartridges te bestellen. (Momenteel zijn sommige delen van de website van HP alleen beschikbaar in het Engels.) Online cartridges bestellen is niet in alle landen/regio's mogelijk. Veel landen hebben echter informatie over telefonisch bestellen, een lokale winkel vinden of een boodschappenlijstje afdrukken. Bovendien kunt u de pagina www.hp.com/buy/supplies bezoeken voor meer informatie over de aankoop van HP-producten in uw land.

Gebruik alleen vervangingscartridges met hetzelfde cartridge nummer als de cartridge die u vervangt. Het nummer van de cartridge is terug te vinden op de volgende plaatsen:

- Klik in de geïntegreerde webserver op het tabblad **Hulpprogramma's** en vervolgens op **Cartridgeniveaumeter** onder **Productinformatie**. Zie [Geïntegreerde webserver](#) voor meer informatie.
- In het printerstatusrapport (zie [Printerrapporten begrijpen](#)).
- Op het label van de cartridge die u gaat vervangen.
- Op een sticker aan de binnenkant van de printer. Open de toegangsklep voor de cartridges om de sticker te vinden.



OPMERKING: De **installatie**-cartridge die bij de printer is geleverd, is niet afzonderlijk te koop.

Printerbenodigheden bewaren

Cartridges kunnen gedurende een langere tijd in de printer worden gelaten. Om de toestand van de cartridge echter optimaal te houden, moet u de printer op de juiste wijze uitschakelen.

Zie [De printer uitschakelen](#) voor meer informatie.

Opslag anonieme gebruiksinformatie

De HP cartridges die bij dit apparaat worden gebruikt, bevatten een geheugenchip die de werking van de printer ondersteunt. Verder slaat deze geheugenchip een beperkte hoeveelheid anonieme informatie op over het gebruik van de printer, waaronder: het aantal afgedrukte pagina's met de cartridge, de paginadekking, de afdrukfrequentie en de gebruikte afdrukmodi.

Deze informatie helpt HP om printers in de toekomst te ontwerpen die aan de afdrukbehoeften van onze klanten voldoen. De gegevens die door de cartridgegeheugenchip worden verzameld, bevatten geen informatie die kan worden gebruikt om een klant of gebruiker van de cartridge of de printer te identificeren.

HP verzamelt een steekproef uit de geheugenchips van cartridges die worden teruggestuurd naar het HP programma voor gratis terugbrengen en recyclen (HP Planet Partners: www.hp.com/recycle). De geheugenchips uit deze steekproef worden gelezen en bestudeerd om toekomstige HP-printers te verbeteren. HP-partners die helpen bij de recycling van deze cartridge hebben mogelijk ook toegang tot deze gegevens.

Een derde partij die de cartridge bezit heeft mogelijk toegang tot de anonieme informatie op de geheugenchip. Als u liever geen toegang geeft tot deze informatie, kunt u de chip onbruikbaar maken. Nadat u de geheugenchip echter onbruikbaar maakt, kan de cartridge niet meer worden gebruikt in een HP-printer.

Als u bezorgd bent over het verstrekken van deze anonieme informatie, kunt u deze informatie ontoegankelijk maken door het vermogen van de geheugenchip om gebruiksinformatie van de printer te verzamelen uit te schakelen.

De functie voor gebruiksinformatie uitschakelen

1. Vanuit het bedieningspaneel van de printer tikt u of veegt u in het tabblad bovenaan het scherm naar beneden om het Dashboard te openen, vervolgens tikt u op  (**Installatie**).
2. Tik op **Voorkeuren** en vervolgens op **Informatie anoniem gebruik opslaan** om het uit te schakelen.

 **OPMERKING:** Herstel de fabrieksinstellingen om de functie gebruiksinformatie in te schakelen. Zie [De fabrieksinstellingen herstellen](#) voor meer informatie over het gebruiken van de EWS.

 **OPMERKING:** U kunt de cartridge in de HP-printer blijven gebruiken als u het vermogen van de geheugenchip om de gebruiksinformatie van het apparaat te verzamelen, uitschakelt.

Informatie over de cartridgegarantie

De garantie op HP-cartridges is van toepassing wanneer de printer wordt gebruikt in combinatie met de daarvoor bedoelde HP-printer. Deze garantie geldt niet voor HP-inktproducten die zijn nagevuld, werden nagemaakt, gerepareerd, verkeerd werden gebruikt of waaraan is geknoeid.

Gedurende de garantieperiode is het product gedekt zolang de HP-inkt niet is opgebruikt en de uiterste garantiedatum nog niet werd bereikt. Het einde van de garantiedatum, in JJJJ/MM-formaat, is terug te vinden op de cartridge:

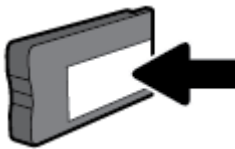

Raadpleeg de gedrukte documentatie die met het apparaat is meegeleverd voor de HP-verklaring inzake beperkte garantie.

8 Netwerkinstallatie

Bijkomende geavanceerde instellingen zijn beschikbaar op de startpagina van de printer (geïntegreerde webserver of EWS). Zie [Geïntegreerde webserver](#) voor meer informatie.

Dit gedeelte bevat de volgende onderwerpen:

- [De printer instellen voor draadloze communicatie](#)
- [De netwerkinstellingen wijzigen](#)
- [Wi-Fi Direct gebruiken](#)

De printer instellen voor draadloze communicatie

Dit gedeelte bevat de volgende onderwerpen:

- [Voordat u begint](#)
- [De printer instellen op uw draadloos netwerk](#)
- [Uw printer verbinden met de app HP Smart](#)
- [De verbindingmethode wijzigen](#)
- [De draadloze verbinding testen](#)
- [De draadloze functie van de printer in- of uitschakelen](#)



OPMERKING: Zie [Netwerk- en verbindingproblemen](#) als u problemen hebt bij het aansluiten van de printer.



TIP: Voor meer informatie over het draadloos configureren en gebruiken van de printer gaat u naar het HP Wireless Printing Center (www.hp.com/go/wirelessprinting).

Voordat u begint

Controleer het volgende voordat u de printer instelt voor draadloze communicatie:

- de printer is via een Ethernet-kabel verbonden met het netwerk.
- het draadloos netwerk is ingesteld en werkt correct.
- De printer en de computers die de printer gebruiken, moeten op hetzelfde netwerk worden aangesloten (subnet).



OPMERKING: Tijdens het maken van verbinding met de printer wordt u mogelijk gevraagd de naam van het draadloze netwerk (SSID) en een draadloos wachtwoord in te voeren:

- De draadloze netwerknaam is de naam van uw draadloos netwerk.
 - Het draadloze wachtwoord voorkomt dat andere personen zonder toestemming verbinding maken met uw draadloos netwerk. Afhankelijk van het vereiste beveiligingsniveau, kan uw draadloos netwerk een WPA-code of een WEP-sleutel gebruiken.
-



Als u de netwerknaam of de beveiligingscode niet hebt gewijzigd sinds het instellen van uw draadloos netwerk, kunt u deze soms terugvinden op de achterkant of zijkant van de draadloze router.

Als u de netwerknaam of de beveiligingscode niet kunt terugvinden of deze informatie vergeten bent, raadpleegt u de documentatie die bij de computer of de draadloze router is geleverd. Als u deze informatie nog steeds niet kunt vinden, neem dan contact op met uw netwerkbeheerder of de persoon die het draadloos netwerk heeft ingesteld.

De printer instellen op uw draadloos netwerk

Gebruik de wizard 'Draadloos instellen' of Wi-Fi Protected Setup vanaf het scherm van het bedieningspaneel van de printer om draadloze communicatie in te stellen.

 **OPMERKING:** Blader door de lijst op Voordat u begint vooraleer u verder gaat.

1. Vanuit het bedieningspaneel van de printer tikt u of veegt u in het tabblad bovenaan het scherm naar beneden om het Dashboard te openen, vervolgens tikt u op  (Draadloos).
2. Druk op  (**Instellingen**).
3. Druk op **Draadloze instellingen**.
4. Druk op **Wizard Draadloze installatie** of **Wi-Fi Protected Setup**.
5. Volg de aanwijzingen op het scherm om de installatie te voltooien.

Als u de printer al hebt gebruikt met een ander type verbinding, zoals een USB-verbinding, volgt u de instructies in De verbindingmethode wijzigen voor het configureren van de printer op uw draadloze netwerk.

Uw printer verbinden met de app HP Smart

Om in te stellen met de HP Smart-app

U kunt HP Smart gebruiken om de printer op uw draadloze netwerk in te stellen. De HP Smart-app wordt ondersteund op apparaten met iOS, Android en Windows. Zie Gebruik de HP Smart-app om af te drukken, te scannen en problemen op te lossen vanaf een apparaat met iOS, Android of Windows 10 voor informatie over deze app.

1. Zorg ervoor dat Bluetooth is ingeschakeld als u een mobiel apparaat met iOS of Android gebruikt. (HP Smart maakt gebruik van Bluetooth om het installatieproces sneller en gemakkelijker te laten verlopen op mobiele apparaten met iOS en Android.)

 **OPMERKING:** HP Smart maakt alleen gebruik van Bluetooth voor het installeren van printers. Afdrukken met Bluetooth wordt niet ondersteund.

2. Open de app HP Smart.
3. **Windows:** Klik of tik in het startscherm op **Een nieuwe printer instellen** en volg de instructies op het scherm om een printer aan uw netwerk toe te voegen.

iOS/Android: Tik op het startscherm op het pluspictogram en tik vervolgens op **Printer toevoegen**. Volg de instructies op het scherm om een printer aan uw netwerk toe te voegen.

De verbindingmethode wijzigen

Nadat u de HP-software hebt geïnstalleerd en de printer hebt aangesloten op uw computer of een netwerk, kunt u de HP-software gebruiken om het verbindingstype te wijzigen (bijvoorbeeld van een USB-verbinding naar een draadloze verbinding).

 **OPMERKING:** Een Ethernet-kabel aansluiten schakelt de draadloze printerfuncties uit.

Een Ethernet-verbinding wijzigen in een draadloze verbinding (Windows)

1. Verwijder de Ethernet-kabel van de printer.
2. Start de wizard Instelling Draadloos om de draadloze verbinding te maken. Zie [De printer instellen op uw draadloos netwerk](#) voor meer informatie.

De verbinding van een USB-verbinding in draadloze netwerkverbinding wijzigen (Windows)

Blader door de lijst op [Voordat u begint](#) vooraleer u verder gaat.

1. Open de HP-printersoftware. Zie [Open de HP-printersoftware \(Windows\)](#) voor meer informatie.
2. Klik op **Hulpprogramma's**.
3. Klik op **Apparaatinstellingen en software**.
4. Selecteer **Een USB-aangesloten printer naar draadloos converteren**. Volg de aanwijzingen op het scherm op.

Een USB- of Ethernet-verbinding wijzigen in een draadloze verbinding (OS X en macOS)

1. Verwijder de USB- of Ethernet-kabel van de printer.
2. Herstel de standaardinstellingen van het netwerk. Zie [De fabrieksinstellingen herstellen](#) voor meer informatie.
3. Download de meest recente versie van HP Easy Start op 123.hp.com.
4. Open HP Easy Start en volg de instructies op het scherm om verbinding te maken met uw printer.

Om van een USB-verbinding om te schakelen naar een draadloos netwerk met de HP Smart-app op een computer met Windows 10 (Windows)

1. Ga voor u verdergaat na of uw computer en printer voldoen aan de volgende vereisten:
 - Uw printer is momenteel via USB verbonden met uw computer.
 - Uw computer is momenteel verbonden met een draadloos netwerk.
2. Open de HP Smart-app. Zie [Gebruik de HP Smart-app om af te drukken, te scannen en problemen op te lossen vanaf een apparaat met iOS, Android of Windows 10](#) voor informatie over het openen van de app op een computer met Windows 10.
3. Zorg ervoor dat uw printer is geselecteerd.

 **TIP:** Als u een andere printer wilt selecteren, klikt u op het printerpictogram in de werkbalk aan de linkerkant van het scherm en selecteert u vervolgens **Een andere printer selecteren** om alle beschikbare printers weer te geven.

4. Klik op **Meer informatie** als u “Eenvoudiger afdrukken door uw computer draadloos te verbinden” boven aan de startpagina van de app ziet.



Meer informatie over de overschakeling van een USB-verbinding naar een draadloze verbinding. [Klik hier voor meer informatie online](#). Deze website is momenteel nog niet beschikbaar in alle talen.

Om over te schakelen van een draadloze verbinding naar een USB- of Ethernet-verbinding (Windows)

- Sluit de USB- of Ethernet-kabel aan op de printer.



Een draadloze verbinding wijzigen in een USB-verbinding (OS X en macOS)

1. Open **Systeemvoorkeuren**.
2. Klik op **Printers & scanners**.
3. Selecteer uw printer in het linkerpaneel en klik - onderaan de lijst. Doe hetzelfde voor de faxinvoer als er een aanwezig is voor de huidige verbinding.
4. Sluit een USB-kabel aan op de computer en de printer.
5. Klik op + onder de printerlijst links.
6. Selecteer de nieuwe USB-printer uit de lijst.
7. Kies de modelnaam van de printer in het pop-upmenu **Gebruiken**.
8. Klik op **Toevoegen**.

De draadloze verbinding testen

Druk het draadloze testrapport af voor informatie over de draadloze verbinding van de printer. Het draadloze testrapport biedt informatie over de status van de printer, het hardwareadres (MAC) en het IP-adres. Als er zich een probleem voordoet met de draadloze verbinding of als een poging tot draadloos verbinden mislukt, dan staat ook diagnostische informatie op het draadloze testrapport. Als de printer is aangesloten op een netwerk, toont het testrapport details over de netwerkinstellingen.

Als u het draadloze testrapport wilt afdrukken, gaat u als volgt te werk:



1. Vanuit het bedieningspaneel van de printer tikt u of veegt u in het tabblad bovenaan het scherm naar beneden om het Dashboard te openen, tik op  (de knop Draadloos) en tik op  (**Instellingen**).
2. Raak **Rapport afdrukken** aan.
3. Druk op **Testrapport draadloze verbinding**.

De draadloze functie van de printer in- of uitschakelen

Het blauwe lampje Draadloos op het bedieningspaneel van de printer brandt als de draadloze functies van de printer zijn ingeschakeld.



OPMERKING: Als u een Ethernet-kabel op de printer aansluit, wordt de draadloze functie automatisch uitgeschakeld en het lampje Draadloos gedoofd.

1. Vanuit het bedieningspaneel van de printer tikt u of veegt u in het tabblad bovenaan het scherm naar beneden om het Dashboard te openen, tik op  (de knop Draadloos) en tik op  (**Instellingen**).
2. Raak **Draadloze instellingen**.
3. Druk op de wisselknop naast **Draadloos** om de functie in of uit te schakelen.



OPMERKING: Als de printer nog nooit is ingesteld om voor een verbinding met een draadloos netwerk heeft gehad, zal de Wizard Draadloze installatie automatisch worden gestart door de draadloze functie.



De netwerkinstellingen wijzigen

Vanaf het bedieningspaneel van de printer kunt u de draadloze verbinding van de printer instellen en beheren. U kunt er taken omtrent netwerkbeheer uitvoeren. De omvat het bekijken en wijzigen van netwerkinstellingen, het herstellen van netwerkstandaarden en het in- of uitschakelen van de draadloze functie.

⚠ VOORZICHTIG: De netwerkinstellingen worden voornamelijk beschreven voor referentiedoeleinden. Tenzij u een ervaren gebruiker bent, is het echter raadzaam om sommige van deze instellingen niet te wijzigen (zoals de verbindingssnelheid, IP-instellingen, standaardgateway en firewallinstellingen).

Om netwerkinstellingen af te drukken

Voer een van de volgende bewerkingen uit:

- Vanuit het bedieningspaneel van de printer tikt u of veegt u in het tabblad bovenaan het scherm naar beneden om het Dashboard te openen. Tik op  (Draadloos) of  (Ethernet) om het scherm van de netwerkstatus weer te geven. Druk op **Afdrukdetails** om de netwerkconfiguratiepagina af te drukken.
- Op het bedieningspaneel van de printer tikt of veegt u over het tabblad bovenaan het scherm om het dashboard te openen en raakt u  (**Installatie**), **Rapporten** en vervolgens **Netwerkconfiguratiepagina** aan.

Om de verbindingssnelheid in te stellen

U kunt de snelheid wijzigen waarmee gegevens via het netwerk worden verzonden. De standaardinstelling is **Automatisch**.

1. Vanuit het bedieningspaneel van de printer tikt u of veegt u in het tabblad bovenaan het scherm naar beneden om het Dashboard te openen, vervolgens tikt u op  (**Installatie**) en vervolgens op **Netwerkinstellingen**.
2. Raak **Ethernet-instellingen** aan.
3. Selecteer **Geavanceerde instellingen**.
4. Raak **Verbindingssnelheid** aan.
5. Raak de juiste optie aan die overeenstemt met uw netwerkhardware.

IP-instellingen wijzigen

De standaard IP-instelling is **Automatisch** (het IP-adres wordt automatisch ingesteld). Als u een ervaren gebruiker bent en verschillende instellingen wilt gebruiken (zoals IP-adres, subnetmasker of de standaardgateway), kunt u deze handmatig aanpassen.

💡 TIP: Alvorens een manueel IP-adres in te stellen, wordt het aanbevolen de printer eerst aan te sluiten op het netwerk met behulp van de Automatische modus. Hierdoor kan de router de printer configureren met andere benodigde instellingen zoals subnetmasker, standaard gateway en DNS-adres.

⚠ VOORZICHTIG: Let op wanneer u handmatig een IP-adres toekent. Als u een ongeldig IP-adres ingeeft tijdens de installatie, kunnen uw netwerkonderdelen geen verbinding maken met de printer.

1. Vanuit het bedieningspaneel van de printer tikt u of veegt u in het tabblad bovenaan het scherm naar beneden om het Dashboard te openen, vervolgens tikt u op  (**Installatie**) en vervolgens op **Netwerkinstellingen**.
2. Raak **Ethernet-instellingen** of **Draadloze instellingen** aan.
3. Raak **Geavanceerde instellingen** aan.
4. Raak **IP-instellingen** aan.
5. Er verschijnt een waarschuwing dat de printer uit het netwerk wordt verwijderd als het IP-adres wordt gewijzigd. Raak **OK** aan om verder te gaan.

6. Kies om handmatig de instellingen te wijzigen **Handmatig (statisch)** en voer dan de juiste informatie voor de volgende instellingen in:
 - **IP-adres**
 - **Subnetmasker**
 - **Standaard gateway**
 - **DNS-adres**
7. Voer uw wijzigingen in en raak vervolgens **Gereed** aan.
8. Raak **OK** aan.



Wi-Fi Direct gebruiken

Met Wi-Fi Direct kunt u draadloos afdrukken vanaf een computer, smartphone, tablet of een ander draadloos toestel - zonder verbinding te maken met een bestaand draadloos netwerk.

Richtlijnen voor het gebruik van Wi-Fi Direct



- Zorg ervoor dat uw computer of mobiel apparaat de nodige software heeft.
 - Als u een computer gebruikt, zorgt u ervoor dat u de HP printersoftware hebt geïnstalleerd.
Als u de HP-software niet op de computer hebt geïnstalleerd, moet u eerst verbinding maken met Wi-Fi Direct en vervolgens de printersoftware installeren. Selecteer **Draadloos** wanneer de printersoftware u vraagt om een verbindingstype.
 - Zorg ervoor dat u een compatibele afdrুকtoepassing hebt geïnstalleerd als u een mobiel apparaat gebruikt. Raadpleeg voor meer informatie de website Mobile Printing van HP op www.hp.com/go/mobileprinting. Als een lokale versie van deze website niet beschikbaar is in uw land / regio of taal, dan wordt u naar de website Mobile Printing van HP herleid uit een ander land / regio of in een andere taal.
- Zorg ervoor dat Wi-Fi Direct voor uw printer is ingeschakeld.
- Tot vijf computers en mobiele apparaten kunnen dezelfde Wi-Fi Direct-verbinding gebruiken.
- Wi-Fi Direct kan worden gebruikt als de printer via een USB-kabel is verbonden met een computer of draadloos is verbonden met een netwerk.
- Wi-Fi Direct kan niet worden gebruikt om een computer, mobiel apparaat of printer met internet te verbinden.

Wi-Fi Direct inschakelen

1. Vanuit het bedieningspaneel van de printer tikt u of veegt u in het tabblad bovenaan het scherm naar beneden om het Dashboard te openen, vervolgens tikt u op  (Wi-Fi Direct).
2. Druk op  (**Instellingen**).
3. Als het scherm aangeeft dat Wi-Fi Direct is **Uit**, druk dan op **Wi-Fi Direct** en schakel het vervolgens in.

 **TIP:** U kunt Wi-Fi Direct ook inschakelen vanaf de EWS. Zie [Geïntegreerde webserver](#) voor meer informatie over het gebruiken van de EWS.

De verbindingmethode wijzigen.

1. Vanuit het bedieningspaneel van de printer tikt u of veegt u in het tabblad bovenaan het scherm naar beneden om het Dashboard te openen, vervolgens tikt u op  (Wi-Fi Direct).
2. Druk op  (**Instellingen**).
3. Tik op **Verbindingmethode** en selecteer vervolgens **Automatisch** of **Handmatig** .
 - Als **Automatic** was geselecteerd tijdens de Wi-Fi Direct setup op de printer zal het mobiele apparaat automatisch verbinding maken met de printer.
 - Als **Handmatig** was geselecteerd tijdens de Wi-Fi Direct setup op de printer bevestigt u de verbinding op het bedieningspaneel van de printer of voert u de pincode in op uw mobiele apparaat. De pincode wordt door de printer getoond zodra u verbinding probeert te maken.

Om vanaf een mobiel toestel met Wi-Fi af te drukken dat Wi-Fi Direct ondersteunt

Zorg dat u de meest recente versie van de HP Print Service-plugin op uw mobiele toestel hebt geïnstalleerd.



OPMERKING: Als uw mobiel toestel geen Wi-Fi ondersteunt, kunt u Wi-Fi Direct niet gebruiken.

1. Controleer of u de Wi-Fi Direct op de printer hebt ingeschakeld.
2. Schakel Wi-Fi Direct in op uw mobiel apparaat. Raadpleeg voor meer informatie de documentatie bij de computer.
3. Selecteer op uw mobiele apparaat een document vanuit een app met afdrukmogelijkheden en selecteer dan de optie om het document af te drukken.

De lijst met beschikbare printers verschijnt.

4. Kies uit de lijst met beschikbare printers de Wi-Fi Direct-naam die wordt gegeven, zoals **DIRECT-**-HP OfficeJet Pro 7730** (waar ** de unieke identificatietekens van uw printer zijn), en volg dan de instructies op het scherm van uw printer en mobiele apparaat.
5. Druk het document af.

Om vanaf een mobiel toestel met Wi-Fi-mogelijkheid dat Wi-Fi Direct niet ondersteunt af te drukken

Zorg ervoor dat u een compatibele afdruktoepassing hebt geïnstalleerd op uw mobiel apparaat. Ga naar www.hp.com/global/us/en/eprint/mobile_printing_apps.html voor meer informatie.

1. Controleer of u de Wi-Fi Direct op de printer hebt ingeschakeld.
2. Schakel de Wi-Fi-verbinding in op uw mobiel apparaat. Raadpleeg voor meer informatie de documentatie bij de computer.



OPMERKING: Als uw mobiel toestel geen Wi-Fi ondersteunt, kunt u Wi-Fi Direct niet gebruiken.

3. Maak een nieuwe netwerkverbinding op uw mobiel apparaat. Gebruik uw normale werkwijze om een verbinding te maken met een nieuw draadloos netwerk of een hotspot. Selecteer de naam Wi-Fi Direct uit de weergegeven lijst van draadloze netwerken, zoals **DIRECT-**-HP OfficeJet Pro 7730** (waarbij ** de unieke tekens zijn om uw printer te identificeren).

Voer het wachtwoord van Wi-Fi Direct in als dit wordt gevraagd.

4. Druk het document af.

Afdrukken vanaf een computer met Wifi (Windows)

1. Controleer of u de Wi-Fi Direct op de printer hebt ingeschakeld.
2. Schakel de Wi-Fi-verbinding van uw computer in. Raadpleeg voor meer informatie de documentatie bij de computer.



OPMERKING: Als uw computer geen Wi-Fi ondersteunt, kunt u Wi-Fi Direct niet gebruiken.

3. Maak een nieuwe netwerkverbinding op uw computer. Gebruik uw normale werkwijze om een verbinding te maken met een nieuw draadloos netwerk of een hotspot. Selecteer de naam Wi-Fi Direct uit de weergegeven lijst van draadloze netwerken, zoals **DIRECT-**-HP OfficeJet Pro 7730** (waarbij ** de unieke tekens zijn om uw printer te identificeren).
4. Voer het Wi-Fi Direct wachtwoord in als dit wordt gevraagd.
5. Ga door naar stap 5 als de printer werd geïnstalleerd en verbonden met de computer via een draadloos netwerk. Als de printer werd geïnstalleerd en met uw computer werd verbonden met behulp van een USB-kabel, volgt u onderstaande stappen om printersoftware te installeren met behulp van de Wi-Fi Direct-verbinding.
 - a. Open de HP-printersoftware. Zie [Open de HP-printersoftware \(Windows\)](#) voor meer informatie.
 - b. Klik op **Hulpprogramma's**.
 - c. Klik op **Apparaatinstellingen & software**, en selecteer dan **Een nieuw apparaat aansluiten**.



OPMERKING: Als u eerder de printer via USB heeft geïnstalleerd en dit wilt veranderen in Wi-Fi Direct, selecteer dan niet de optie **Een met USB verbonden printer omzetten in draadloos**.

- d. Als het scherm **Verbindingsopties** verschijnt, selecteert u **Draadloos**.
 - e. Selecteer uw HP-printer in de lijst met gedetecteerde printers.
 - f. Volg de instructies op het scherm.
6. Druk het document af.

Afdrukken vanaf een computer met Wifi (OS X en macOS)

1. Controleer of u de Wi-Fi Direct op de printer hebt ingeschakeld.
2. Schakel Wi-Fi op de computer in.

Zie de documentatie bij uw Apple voor meer informatie.
3. Klik op het Wi-Fi-pictogram en selecteer de naam Wi-Fi Direct, zoals **DIRECT-**-HP OfficeJet Pro 7730** (waarbij ** de unieke tekens zijn om uw printer te identificeren).

Voer het Wi-Fi Direct-wachtwoord in zodra daar om wordt gevraagd.
4. Een printer toevoegen.
 - a. Open **Systeemvoorkeuren**.
 - b. Klik, afhankelijk van uw besturingssysteem, op **Printers & scanners**.
 - c. Klik op + onder de printerlijst links.
 - d. Selecteer de printer uit de lijst met gevonden printers (het woord "Bonjour" staat in de rechterkolom naast de printernaam) en klik op **Toevoegen**.



[Klik hier](#) voor online probleemoplossing voor Wi-Fi Direct, of voor meer hulp bij de instelling. Wi-Fi Direct. Deze website is momenteel nog niet beschikbaar in alle talen.

9 Hulpprogramma's printerbeheer

Dit gedeelte bevat de volgende onderwerpen:

- [Werkset \(Windows\)](#)
- [HP-hulpprogramma's \(OS X en macOS\)](#)
- [Geïntegreerde webserver](#)

Werkset (Windows)

De Werkset geeft informatie over het onderhoud van de printer.

Om de Werkset te openen

1. Open de HP-printersoftware. Zie [Open de HP-printersoftware \(Windows\)](#) voor meer informatie.
2. Klik op **Afdrukken, scannen en faxen**.
3. Klik op **Uw printer onderhouden**.

HP-hulpprogramma's (OS X en macOS)

Het HP-hulpprogramma bevat hulpmiddelen voor het configureren van afdrukinstellingen, het kalibreren van de printer, het online bestellen van benodigdheden en het zoeken van helpinformatie op internet.

 **OPMERKING:** De functies die beschikbaar zijn in het HP-hulpprogramma hangen af van de geselecteerde printer.

Waarschuwingen en indicatorlampjes voor het inktniveau bieden uitsluitend schattingen om te kunnen plannen. Houd een vervangende inktcartridge binnen handbereik om mogelijke afdrukvertragingen te vermijden wanneer een indicator op lage inktniveaus wijst. U hoeft de inktcartridges niet te vervangen totdat de afdrukkwaliteit onaanvaardbaar wordt.

Dubbelklik op HP-hulpprogramma in de map **HP** in de map **Applicaties** op het hoogste niveau van de vaste schijf.

Geïntegreerde webserver

Als de printer op een netwerk is aangesloten, kunt u de geïntegreerde webserver (EWS) van de printer gebruiken om informatie over de status te bekijken, instellingen te wijzigen en de printer vanaf de computer te beheren.

 **OPMERKING:** Voor het weergeven of wijzigen van bepaalde instellingen hebt u mogelijk een wachtwoord nodig.

 **OPMERKING:** U kunt de ingebouwde webserver openen en gebruiken zonder dat er verbinding is met internet. Sommige functies zijn echter niet beschikbaar.

Dit gedeelte bevat de volgende onderwerpen:

- [Over cookies](#)

- [De geïntegreerde webserver openen](#)
- [De geïntegreerde webserver kan niet worden geopend](#)

Over cookies

De geïntegreerde webserver (EWS) plaatst zeer kleine tekstbestanden (cookies) op uw harde schijf wanneer u aan het browsen bent. Door deze bestanden kan de EWS uw computer herkennen bij uw volgende bezoek. Als u bijvoorbeeld de EWS-taal hebt geconfigureerd, helpt een cookie u onthouden welke taal u hebt gekozen zodat de volgende keer dat u de EWS opent, de pagina's in die taal worden weergegeven. Sommige cookies (zoals de cookie die klantspecifieke voorkeuren opslaat) worden op de computer opgeslagen tot u ze manueel verwijdert.

U kunt uw browser configureren zodat alle cookies worden aanvaard, of u kunt hem configureren zodat u wordt gewaarschuwd telkens wanneer een cookie wordt aangeboden waardoor u cookie per cookie kunt beslissen of u ze al dan niet aanvaardt. U kunt uw browser ook gebruiken om ongewenste cookies te verwijderen.

Naargelang uw apparaat, schakelt u een of meerdere van de volgende eigenschappen uit als u ervoor kiest cookies uit te schakelen:



- Gebruik van instellingswizards
- De taalinstelling van de EWS-browser onthouden
- Naar wens aanpassen van de EWS Start-startpagina

Zie de documentatie die beschikbaar is met uw webbrowsen voor informatie over hoe u uw privacy- en cookie-instellingen kunt wijzigen en hoe u cookies kunt bekijken of verwijderen.

De geïntegreerde webserver openen

U kunt de geïntegreerde webserver bereiken via een netwerk of via Wi-Fi Direct.

Om de geïntegreerde webserver te openen via een netwerk

1. Ontdek het IP-adres of de hostnaam van de printer door  (Draadloos) of  aan te raken (Ethernet) of door een netwerkconfiguratiepagina af te drukken.





OPMERKING: De printer moet op een netwerk zijn aangesloten en een IP-adres hebben.

2. Typ in een ondersteunde webbrowsen op uw computer het IP-adres of de hostnaam die aan de printer is toegewezen.

Als het IP-adres bijvoorbeeld 123.123.123.123 is, typt u het volgende adres in de webbrowsen:
<http://123.123.123.123>.

De geïntegreerde webserver openen via Wi-Fi Direct

1. Vanuit het bedieningspaneel van de printer tikt u of veegt u in het tabblad bovenaan het scherm naar beneden om het Dashboard te openen, vervolgens tikt u op  (Wi-Fi Direct).
2. Druk op  (**Instellingen**).
3. Als het scherm aangeeft dat Wi-Fi Direct is **Uit** , druk dan op **Wi-Fi Direct** en schakel het vervolgens in.
4. Schakel vanaf uw draadloze computer of mobiel toestel draadloos in, zoek naar en verbind met de naam van Wi-Fi Direct, bijvoorbeeld: **DIRECT-**-HP OfficeJet Pro 7730** (waarbij ** unieke tekens zijn om uw printer te identificeren).

5. Voer het wachtwoord van Wi-Fi Direct in als dit wordt gevraagd.
6. Typ in een ondersteunende webbrowser op uw computer het volgende adres in: `http://192.168.223.1`.

De geïntegreerde webserver kan niet worden geopend

Controleer de instellingen van het netwerk

- Controleer of u niet een telefoonsnoer of een cross-overkabel hebt gebruikt om de printer aan te sluiten op het netwerk.
- Controleer of de netwerkkabel goed is verbonden met de printer.
- Controleer of de hub, switch of router van het netwerk is ingeschakeld en goed functioneert.

Controleer de computer



- Controleer of de computer die u gebruikt is aangesloten op hetzelfde netwerk als de printer.

Controleer de webbrowser

- Controleer of de webbrowser voldoet aan de minimale systeemvereisten.
- Als uw webbrowser proxy-instellingen gebruikt om verbinding te maken met het internet, probeer deze instellingen dan uit te schakelen. Zie de documentatie bij uw webbrowser voor meer informatie.
- Controleer of JavaScript en cookies zijn ingeschakeld in uw webbrowser. Zie de documentatie bij uw webbrowser voor meer informatie.

Controleer het IP-adres van de printer

- Zorg ervoor dat het IP-adres van de printer correct is.

Vanuit het bedieningspaneel van de printer tikt u of veegt u in het tabblad bovenaan het scherm naar beneden om het Dashboard te openen en tikt u op  (Draadloos) of  (Ethernet) om het IP-adres te weten te komen.

Om het IP-adres van de printer te verkrijgen door een netwerkconfiguratiepagina af te drukken, tikt of veegt u vanuit het bedieningspaneel van de printer over het tabblad bovenaan het scherm om het dashboard te openen, tik op  (**Installatie**), tik op **Rapporten** en tik vervolgens op **Netwerkconfiguratiepagina**.

- Controleer of het IP-adres van de printer geldig is. Het IP-adres van de printer moet hetzelfde formaat hebben als het IP-adres van de router. Als het IP-adres van de printer bijvoorbeeld 192.168.0.1 of 10.0.0.1 is, dan is het IP-adres van de printer 192.168.0.5 of 10.0.0.5.

Als het IP-adres hetzelfde is als 169.254.XXX.XXX of 0.0.0.0, dan is er geen verbinding met het netwerk.

 **TIP:** Als u een computer met Windows gebruikt, kunt u ook de HP-website voor online-ondersteuning op www.support.hp.com raadplegen. Deze website biedt informatie en hulpmiddelen waarmee u veelvoorkomende printerproblemen kunt verhelpen.

10 Een probleem oplossen

Dit hoofdstuk bevat suggesties voor het oplossen van veelvoorkomende problemen. Indien uw printer niet goed werkt en deze oplossingen uw probleem niet hebben opgelost, probeer dan om een van de ondersteunende services in [HP-ondersteuning](#) te gebruiken voor hulp.

Dit gedeelte bevat de volgende onderwerpen:

- [Papierstoringen en problemen met papieraanvoer](#)
- [Problemen met afdrukken](#)
- [Kopieerproblemen](#)
- [Scanproblemen](#)
- [Faxproblemen](#)
- [Netwerk- en verbindingsproblemen](#)
- [Hardwareproblemen printer](#)
- [Vraag hulp van het bedieningspaneel van de printer](#)
- [Vraag hulp in de HP Smart-app](#)
- [Printerrapporten begrijpen](#)
- [Problemen oplossen bij gebruik van Webservices](#)
- [Onderhoud aan de printer uitvoeren](#)
- [De fabrieksinstellingen herstellen](#)
- [HP-ondersteuning](#)

Papierstoringen en problemen met papieraanvoer

Wat wilt u doen?

Een papierstoring oplossen

Los papierstoringen op.	Gebruik een online probleemoplossingswizard van HP Instructies voor het verwijderen van de storing in de printer of in de documentinvoer en voor het oplossen van problemen met het papier of de papieraanvoer.
---	--



OPMERKING: De online probleemoplossingswizards van HP zijn mogelijk niet in alle talen beschikbaar.

Lees de algemene instructies in het menu Help om papierstoringen te verwijderen

Papierstoringen kunnen op verschillende plaatsen in de printer voorkomen.

⚠ VOORZICHTIG: Om mogelijke schade aan de printkoppen te voorkomen moet u papierstoringen zo snel mogelijk oplossen.

Een papierstoring oplossen in lade 1

1. Trek lade 1 volledig uit de printer.

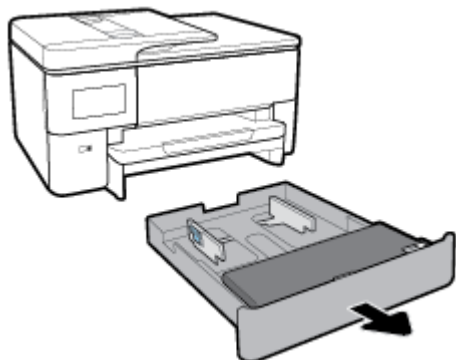

2. Controleer de opening in de printer waar de invoerlade zich bevond. Reik in het gat en verwijder het vastgelopen papier.

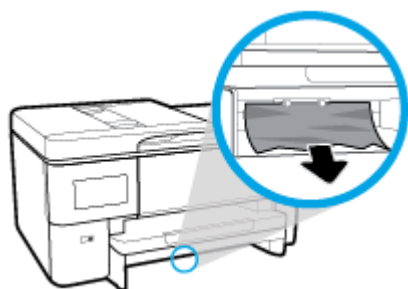

3. Plaats Lade 1 terug in de printer.

Een papierstoring oplossen in lade 2

1. Trek lade 2 volledig uit de printer.

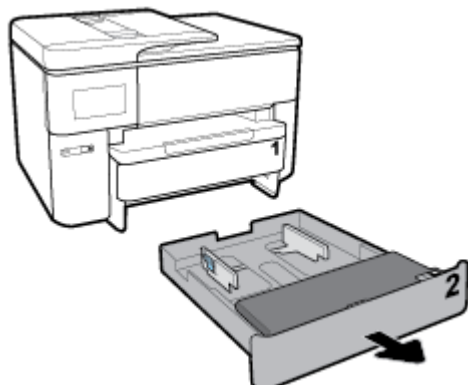

2. Controleer de opening in de printer waar de invoerlade zich bevond. Reik in het gat en verwijder het vastgelopen papier.

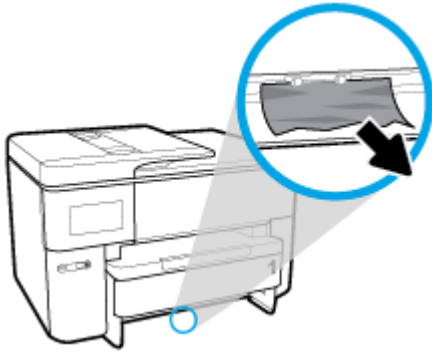

3. Plaats lade 2 terug in de printer.

Een papierstoring vanuit de voorkant van de printer verhelpen

 **OPMERKING:** Schakel de printer niet uit als er zich een papierstoring bevindt in de voorkant van de printer.

1. Open de toegangsklep van de printcartridges.



2. Als niets de wagen met printcartridges in de weg staat, verplaats dan de wagen met printcartridges helemaal naar de rechterzijde van de printer en verwijder het vastgelopen papier.



Beweeg de wagen met de cartridges indien nodig helemaal naar de linkerzijde van de printer en verwijder eventueel vastgelopen of gescheurd papier.



3. Sluit de toegangsklep voor de cartridges.

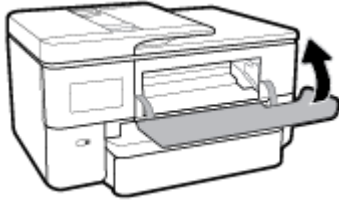

Een papierstoring vanuit de achterkant van de printer verwijderen

1. Bekijk de achterkant van de printer.
2. Druk de twee knoppen van de achterklep in en open de klep.

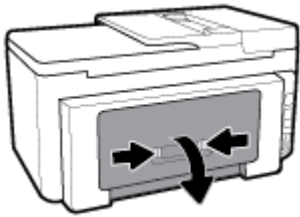

3. Verwijder het vastgelopen papier.

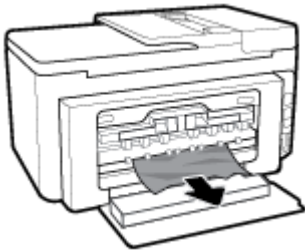

4. Druk op de twee knoppen van de papierbaankap en trek de kap volledig uit de printer.

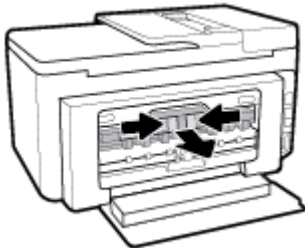

5. Verwijder het vastgelopen papier.

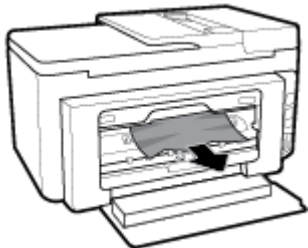

6. Plaats de papierbaankap terug in de printer.

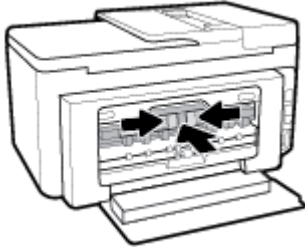

7. Sluit de toegangsklep aan de achterzijde.

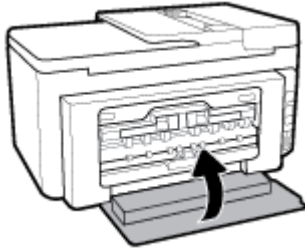

Om een papierstoring in de documentinvoer te verhelpen

1. Til de kap van de documentinvoer op.



2. Trek het vastgelopen papier tussen de rollers vandaan.

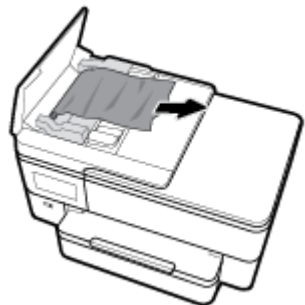

3. Sluit de kap van de documentinvoer tot deze vastklikt.



4. Til de documentinvoerlade op.



5. Verwijder eventueel vastgelopen papier onder de lade.

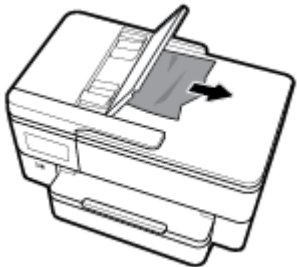

6. Plaats de documentinvoer weer terug.



7. Tik het deksel van de scanner op om te controleren of er zich vastgelopen papier bevindt en verwijder dit.

Verwijder een storing van de wagen met inktcartridges

[Los een storing van de wagen met inktcartridges op](#)

Gebruik een online probleemoplossingswizard van HP.

Als de wagen met inktcartridges wordt geblokkeerd of stroef beweegt, wordt het aangeraden om instructies op te vragen die u doorheen de verschillende stappen leiden.



OPMERKING: De online probleemoplossingswizards van HP zijn mogelijk niet in alle talen beschikbaar.

Lees de algemene instructies in het menu Help om een storing van de wagen met inktcartridges te verwijderen

Verwijder alle voorwerpen, bijvoorbeeld papier, die de wagen met printcartridges blokkeren.



OPMERKING: Gebruik geen gereedschap of andere apparaten om vastgelopen papier te verwijderen. Wees altijd voorzichtig bij het verwijderen van vastgelopen papier in de printer.

Ontdek hoe u papierstoringen kunt vermijden

Houd u aan de volgende richtlijnen om papierstoringen te voorkomen.

- Verwijder afgedrukte exemplaren regelmatig uit de uitvoerlade.
- Druk niet af op gekreukeld, gevouwen of beschadigd papier.
- Zorg dat papier niet krult of kreukt door al het ongebruikte papier in een hersluitbare verpakking te bewaren.
- Gebruik geen papier dat te dik of te dun is voor de printer.
- Zorg ervoor dat de lades correct geplaatst zijn en niet te vol zitten. Ga voor meer informatie naar [Plaats papier](#).
- Zorg dat het papier plat in de invoerlade ligt en dat de randen niet omgevouwen of gescheurd zijn.
- Plaats niet teveel papier in de documentinvoerlade. Zie [Specificaties](#) voor informatie over het maximale aantal vellen dat de documentinvoer mag bevatten.
- Plaats verschillende papiersoorten en papierformaten niet gelijktijdig in de invoerlade; De gehele stapel papier in de invoerlade moet van dezelfde papiersoort en van hetzelfde formaat zijn.
- Verschuif de papierbreedtegeleider in de invoerlade totdat deze vlak tegen het papier aanligt. Zorg dat de papierbreedtegeleider het papier in de invoerlade niet buigt.
- Verschuif de papierlengtegeleider in de invoerlade totdat deze vlak tegen het papier aanligt. Zorg dat de papierlengtegeleider het papier in de papierlade niet buigt.
- Schuif het papier niet te ver in de invoerlade.
- Als u op beide zijden van een pagina afdrukt, druk dan geen volle afbeeldingen op licht papier af.
- Gebruik papiersoorten die worden aanbevolen voor de printer.
- Als het papier in de printer bijna op is, zorgt u dat de lade van de printer eerst leeg is voordat u papier toevoegt. Vul nooit papier bij terwijl de printer nog aan het afdrukken is.
- Aanbevolen wordt om tijdens het verwijderen van de invoerlade de lade in zijn geheel uit de printer te verwijderen om er zeker van te zijn dat er geen papier achterblijft in de achterzijde van de lade. Wellicht moet u de opening in de printer controleren waar de lade zat en in het gat reiken om eventueel papier te verwijderen.

Problemen met de papieraanvoer oplossen

Welk probleem ondervindt u?

- **Papier wordt niet uit de invoerlade opgenomen**

- Zorg dat er papier in de papierlade zit. Zie [Plaats papier](#) voor meer informatie. Wapper met het papier voor u het in de lade plaatst.
 - Zorg ervoor dat de breedtegeleiders voor het papier zijn ingesteld op de correcte markeringen in de lade voor het papierformaat dat u plaatst. Controleer ook of de geleiders goed, maar niet te stevig tegen de stapel rusten.
 - Zorg ervoor dat de stapel papier is uitgelijnd met de juiste papiermaatlijnen op de bodem van de invoerlade en dat hij de stapelhoogtemarkering op een of meerdere etiketten aan de zijkant van de papierbreedtegeleider van de invoerlade niet overschrijdt.
 - Kijk na of het papier niet in de lade geklemd zit. Maak het papier weer recht door het in de tegenovergestelde richting van de krul te buigen.
- **Pagina's zitten scheef**
 - Zorg ervoor dat het papier in de invoerlade is uitgelijnd met de papierbreedtegeleiders. Indien nodig trekt u de invoerlade uit de printer, plaatst u het papier correct terug in de lade en controleert u of de papiergeleiders goed zijn uitgelijnd.
 - Plaats alleen papier in de printer als deze niet aan het afdrucken is.
 - Zorg ervoor dat de achterklep goed is geplaatst.
 - **Er worden meerdere vellen tegelijk aangevoerd**
 - Zorg ervoor dat de breedtegeleiders voor het papier zijn ingesteld op de correcte markeringen in de lade voor het papierformaat dat u plaatst. Controleer ook of de geleiders goed, maar niet te stevig tegen de stapel rusten.
 - Zorg ervoor dat de stapel papier is uitgelijnd met de juiste papiermaatlijnen op de bodem van de invoerlade en dat hij de stapelhoogtemarkering op een of meerdere etiketten aan de zijkant van de papierbreedtegeleider van de invoerlade niet overschrijdt.
 - Controleer of er niet te veel papier in de lade is geplaatst.
 - Gebruik HP-papier voor optimale prestaties en efficiëntie.

Problemen met afdrucken

Wat wilt u doen?

Problemen oplossen met pagina's die niet worden afgedrukt (kan niet afdrucken)

HP Print and Scan Doctor	De HP Print and Scan Doctor is een hulpprogramma dat zal proberen om het probleem automatisch vast te stellen en op te lossen. OPMERKING: Dit hulpprogramma is uitsluitend beschikbaar voor het Windows-besturingssysteem.
Problemen oplossen met afdruktaken die niet worden afgedrukt	Gebruik een online probleemoplossingswizard van HP. Vraag instructies die u doorheen de verschillende stappen leiden als de printer niet reageert of afdrukt.



OPMERKING: De HP Print and Scan Doctor en de online probleemoplossingswizards van HP zijn mogelijk niet in alle talen beschikbaar.

Lees de algemene instructies in het menu Help om afdrukproblemen op te lossen

Afdrukproblemen oplossen (Windows)

Zorg ervoor dat de printer is ingeschakeld en dat er papier in de lade zit. Indien u nog steeds niet kunt afdrukken, moet u het volgende in deze volgorde proberen:

1. Kijk na of er foutberichten verschijnen op het printerbeeldscherm en los deze op door de instructies op het scherm te volgen.
2. Wanneer uw printer via een USB-kabel op de computer is aangesloten, koppelt u de USB-kabel los en weer aan. Indien uw computer is verbonden met de printer via een draadloze verbinding, moet u bevestigen dat de verbinding werkt.
3. Controleer of het apparaat niet is gepauzeerd of offline staat.

Controleren of het apparaat niet is gepauzeerd of offline staat

- a. Ga, afhankelijk van het besturingssysteem, op een van de volgende manieren te werk:
 - **Windows 10:** Selecteer in het menu **Start** in Windows **Windows-systeem** uit de lijst met apps, selecteer **Configuratiescherm** en klik vervolgens op **Apparaten en printers** onder **Hardware en geluid**.
 - **Windows 8.1 en Windows 8:** Wijs naar of tik op de rechterbovenhoek van het scherm om de Charms-balk te openen. Klik op het pictogram **Instellingen** klik of tik op **Configuratiescherm** en klik of tik vervolgens op **Overzicht Apparaten en printers**.
 - **Windows 7:** Klik in het menu **Start** van Windows op **Apparaten en printers**.
 - **Windows Vista:** Klik vanuit het **Start**-menu van Windows op **Configuratiescherm** en klik vervolgens op **Printers**.
 - **Windows XP:** Klik vanuit het **Start**-menu van Windows op **Configuratiescherm** en klik vervolgens op **Printers en faxen**.
 - b. Dubbelklik op het printerpictogram of klik rechts op het printerpictogram en selecteer **Afdruktaken bekijken** om de afdrukwachtrij te openen.
 - c. Zorg ervoor dat in het menu **PrinterAfdrukken onderbreken** of **Printer offline gebruiken** niet is aangevinkt.
 - d. Als u wijzigingen hebt doorgevoerd, probeert u opnieuw af te drukken.
4. Controleer of de juiste printer als de standaard is ingesteld.

Controleren of de juiste printer als de standaard is ingesteld

- a. Ga, afhankelijk van het besturingssysteem, op een van de volgende manieren te werk:
 - **Windows 10:** Selecteer in het menu **Start** in Windows **Windows-systeem** uit de lijst met apps, selecteer **Configuratiescherm** en klik vervolgens op **Apparaten en printers** onder **Hardware en geluid**.
 - **Windows 8.1 en Windows 8:** Wijs naar of tik op de rechterbovenhoek van het scherm om de Charms-balk te openen. Klik op het pictogram **Instellingen** klik of tik op **Configuratiescherm** en klik of tik vervolgens op **Overzicht Apparaten en printers**.
 - **Windows 7:** Klik in het menu **Start** van Windows op **Apparaten en printers**.

- **Windows Vista:** Klik vanuit het **Start**-menu van Windows op **Configuratiescherm** en klik vervolgens op **Printers**.
 - **Windows XP:** Klik vanuit het **Start**-menu van Windows op **Configuratiescherm** en klik vervolgens op **Printers en faxen**.
- b. Controleer of de juiste printer als standaardprinter is ingesteld.
Naast de standaardprinter staat een vinkje in een zwarte of groene cirkel.
 - c. Als de foute printer als standaardprinter is ingesteld, klik dan met de rechtermuisknop op de juiste printer en selecteer **Instellen als standaardprinter**.
 - d. Probeer uw printer opnieuw te gebruiken.
5. Start de afdrukwachtrij opnieuw op.

De afdrukwachtrij opnieuw opstarten

- a. Ga, afhankelijk van het besturingssysteem, op een van de volgende manieren te werk:

Windows 10

- i. Selecteer in het menu **Start** in Windows **Windows-systeembeheer** uit de lijst met apps en selecteer **Services**.
- ii. Klik met de rechtermuisknop op **Afdrukwachtrij** en klik vervolgens op **Eigenschappen**.
- iii. Zorg er in het tabblad **Algemeen** voor dat naast **Opstarttype Automatisch** is geselecteerd.
- iv. Als de service niet al actief is, klik dan onder **Servicestatus** op **Start** en vervolgens op **OK**.

Windows 8.1 en Windows 8

- i. Wijs of tik in de rechterbovenhoek van het scherm om de Charms-werkbalk te openen. Klik vervolgens op het pictogram **Instellingen**.
- ii. Klik op tik op **Configuratiescherm** en klik of tik vervolgens op **Systeem en beveiliging**.
- iii. Klik op tik op **Systeembeheer** en dubbelklik of dubbeltik op **Services**.
- iv. Klik met de rechtermuisknop op **Afdrukwachtrij** en klik vervolgens op **Eigenschappen**.
- v. Zorg er in het tabblad **Algemeen** voor dat naast **Opstarttype, Automatisch** is geselecteerd.
- vi. Als de service niet al actief is, klik of tik dan onder **Servicestatus** op **Start** en vervolgens op **OK**.

Windows 7

- i. Klik in het menu **Start** van Windows op **Configuratiescherm, Systeem en beveiliging** en vervolgens op **Systeembeheer**.
- ii. Dubbelklik op **Services**.
- iii. Klik met de rechtermuisknop op **Afdrukwachtrij** en klik vervolgens op **Eigenschappen**.
- iv. Zorg er in het tabblad **Algemeen** voor dat naast **Opstarttype Automatisch** is geselecteerd.
- v. Als de service niet al actief is, klik dan onder **Servicestatus** op **Start** en vervolgens op **OK**.

Windows Vista

- i. Klik in het menu **Start** van Windows op **Configuratiescherm, Systeem en onderhoud** en vervolgens op **Systeembeheer**.
- ii. Dubbelklik op **Services**.
- iii. Klik met de rechtermuisknop op **Printerspoolservice** en klik vervolgens op **Eigenschappen**.
- iv. Zorg er in het tabblad **Algemeen** voor dat naast **Opstarttype Automatisch** is geselecteerd.
- v. Als de service niet al actief is, klik dan onder **Servicestatus** op **Start** en vervolgens op **OK**.

Windows XP

- i. Klik in het menu **Start** van Windows op **Deze computer**.
 - ii. Klik op **Beheren** en klik vervolgens op **Services en toepassingen**.
 - iii. Dubbelklik op **Services** en dubbelklik vervolgens op **Printspooler**.
 - iv. Klik met uw rechtermuisknop op **Printspooler** en klik op **Opnieuw starten** om de service opnieuw te starten.
- b. Controleer of de juiste printer als standaardprinter is ingesteld.
Naast de standaardprinter staat een vinkje in een zwarte of groene cirkel.
- c. Als de foute printer als standaardprinter is ingesteld, klik dan met de rechtermuisknop op de juiste printer en selecteer **Instellen als standaardprinter**.
- d. Probeer uw printer opnieuw te gebruiken.
6. Start de computer opnieuw op.
7. De afdrukwachtrij leegmaken.

De afdrukwachtrij leegmaken

- a. Ga, afhankelijk van het besturingssysteem, op een van de volgende manieren te werk:
- **Windows 10:** Selecteer in het menu **Start** in Windows **Windows-systeem** uit de lijst met apps, selecteer **Configuratiescherm** en klik vervolgens op **Apparaten en printers** onder **Hardware en geluid**.
 - **Windows 8.1 en Windows 8:** Wijs naar of tik op de rechterbovenhoek van het scherm om de Charms-balk te openen. Klik op het pictogram **Instellingen** klik of tik op **Configuratiescherm** en klik of tik vervolgens op **Overzicht Apparaten en printers**.
 - **Windows 7:** Klik in het menu **Start** van Windows op **Apparaten en printers**.
 - **Windows Vista:** Klik vanuit het **Start**-menu van Windows op **Configuratiescherm** en klik vervolgens op **Printers**.
 - **Windows XP:** Klik vanuit het **Start**-menu van Windows op **Configuratiescherm** en klik vervolgens op **Printers en faxen**.
- b. Dubbelklik op het pictogram van uw printer om de afdrukwachtrij te openen.
- c. Klik in het menu **Printer** op **Alle documenten annuleren** of op **Afdrukdocumenten verwijderen** en klik vervolgens op **Ja** om te bevestigen.

- c. Klik op een afdruktaak om deze te selecteren.

Gebruik de volgende knoppen om de afdruktaak te beheren:

- **Verwijderen:** De geselecteerde afdruktaak annuleren.
- **Stel uit:** de geselecteerde afdruktaak onderbreken.
- **Doorgaan:** Een onderbroken afdruktaak hervatten.
- **Printer onderbreken:** hiermee onderbreekt u alle afdruktaken in de wachtrij.

- d. Als u wijzigingen hebt doorgevoerd, probeert u opnieuw af te drukken.

4. Start de computer opnieuw op.

Problemen met afdrukkwaliteit oplossen

[Instructies die u doorheen de verschillende stappen leiden om de meeste problemen met afdrukkwaliteit op te lossen](#)

Problemen met afdrukkwaliteit online oplossen

Lees de algemene instructies in het menu Help om problemen met de afdrukkwaliteit op te lossen



OPMERKING: Om kwaliteitsproblemen te voorkomen, moet u de printer altijd uitschakelen met behulp van de Aan/uit-knop. Wacht tot het lampje Aan/uit uitgaat voor u de stekker uit het stopcontact trekt. Hierdoor kunnen de cartridges naar hun beschermde positie worden gebracht waar ze niet kunnen uitdrogen.

De afdrukkwaliteit verbeteren(Windows)

1. Controleer of u originele HP-cartridges gebruikt.
2. Controleer de printersoftware om na te gaan of u de juiste papiersoort en hebt geselecteerd in de vervolgkeuzelijst **Afdruk materiaal** en de afdrukkwaliteit in de vervolgkeuzelijst **Instelling afdrukkwaliteit**.
 - Klik in de printersoftware op **Afdrukken, scannen en faxen** en dan op **Voorkeuren instellen** om de afdrukeigenschappen te openen.
3. Controleer de geschatte inktniveaus om te bepalen of de inkt van de cartridges bijna op is. Zie Geschatte inktniveaus controleren voor meer informatie. Overweeg de cartridges te vervangen als de inkt bijna op is.
4. Lijn de printkop uit.

De printkop uitlijnen vanuit het printersoftware



OPMERKING: Als u de printkop uitlijnt, weet u zeker dat de afdrukkwaliteit optimaal is. De printkop hoeft niet opnieuw te worden uitgelijnd wanneer u de cartridges heeft vervangen.

- a. Plaats ongebruikt, gewoon wit papier van Letter- of A4-formaat in de invoerlade.
- b. Open de HP-printersoftware. Zie Open de HP-printersoftware (Windows) voor meer informatie.
- c. Klik in de printersoftware op **Afdrukken, scannen en faxen** en dan op **Uw printer onderhouden** om toegang te krijgen tot de **Printerwerkset**.
- d. In **Printerwerkset** klikt u op **Printkoppen uitlijnen** in het tabblad **Apparaatservices**. De printer drukt een uitlijningspagina af.

5. Druk een diagnostiepagina af als de inkt van de cartridges niet bijna op is.

Een diagnosepagina afdrukken met behulp van printersoftware

- a. Plaats ongebruikt, wit gewoon papier van A4-, Letter- of Legal-formaat in de invoerlade.
 - b. Open de HP-printersoftware. Zie [Open de HP-printersoftware \(Windows\)](#) voor meer informatie.
 - c. Klik in de printersoftware op **Afdrukken, scannen en faxen** en dan op **Uw printer onderhouden** om de printerwerkset te openen.
 - d. Klik op **Diagnostische informatie afdrukken** in het tabblad **Apparaatrapporten** om een diagnosepagina af te drukken.
6. Bekijk de blauwe, magenta, gele en zwarte vakken op de diagnostiepagina. Indien u strepen ziet in de gekleurde en zwarte vakken, of geen inkt ziet in gedeeltes van de vakken, reinig de printkop dan automatisch

De printkop reinigen vanuit de printersoftware

- a. Plaats ongebruikt, wit gewoon papier van A4-, Letter- of Legal-formaat in de invoerlade.
 - b. Open de HP-printersoftware. Zie [Open de HP-printersoftware \(Windows\)](#) voor meer informatie.
 - c. Klik in de printersoftware op **Afdrukken, scannen en faxen** en dan op **Uw printer onderhouden** om toegang te krijgen tot de **Printerwerkset**.
 - d. Klik op **Printkoppen reinigen** in het tabblad **Apparaatservices**. Volg de instructies op het scherm.
7. Neem contact op met HP-ondersteuning als het probleem niet is opgelost door het reinigen van de printkop. Ga naar www.support.hp.com . Deze website biedt informatie en hulpmiddelen waarmee u veelvoorkomende printerproblemen kunt verhelpen. Selecteer uw land/regio wanneer dit wordt gevraagd en klik vervolgens op **Alle HP-contacten** voor informatie over het aanvragen van technische ondersteuning.

De afdrukkwaliteit verbeteren (OS X en macOS)

1. Controleer of u originele HP-cartridges gebruikt.
2. Controleer het papiertype

Gebruik hoogwaardig HP-papier of papier dat voldoet aan de ColorLok®-norm voor de beste afdrukkwaliteit. Zie [Elementaire informatie over papier](#) voor meer informatie.

Zorg er altijd voor dat het papier waarop u afdrukt plat ligt. Gebruik HP Advanced Fotopapier voor afdrukken met het beste resultaat.

Bewaar speciale afdrukmaterialen in de oorspronkelijke verpakking of in een hersluitbare plastic zak op een vlakke ondergrond op een koele, droge plaats. Als u gaat afdrukken, haalt u alleen het papier eruit dat u onmiddellijk wilt gebruiken. Als u klaar bent met afdrukken, doet u het niet gebruikte fotopapier terug in de plastic zak. Hierdoor krult het fotopapier niet.

3. Zorg ervoor dat u de juiste papiersoort en afdrukkwaliteit selecteerde in het dialoogvenster **Afdrukken**.
4. Controleer de geschatte inktniveaus om te bepalen of de inkt van de cartridges bijna op is.
Overweeg op de printcartridges te vervangen als ze bijna leeg zijn.
5. De printkop uitlijnen.

Om de printkop vanuit de software uit te lijnen

- a. Plaats gewoon wit papier van A4-formaat in de invoerlade.
- b. Open HP-hulpprogramma.



OPMERKING: HP Utility bevindt zich in de map **HP** in de map **Toepassingen**.

- c. Selecteer uw printer uit de apparatenlijst links van het venster.
 - d. Klik op **Uitlijnen**.
 - e. Klik op **Lijn uit** en volg de instructies op het scherm.
 - f. Klik op **Alle instellingen** om terug te keren naar het scherm **Informatie en ondersteuning**.
6. Druk een testpagina af.

Een testpagina afdrukken

- a. Plaats gewoon wit papier van A4-formaat in de invoerlade.
- b. Open HP-hulpprogramma.



OPMERKING: HP Utility bevindt zich in de map **HP** in de map **Toepassingen**.

- c. Selecteer uw printer uit de apparatenlijst links van het venster.
 - d. Klik op **Testpagina**.
 - e. Klik op de knop **Testpagina afdrukken** en volg de instructies op het scherm op.
7. Reinig de printkop automatisch als de diagnostiekpagina strepen of ontbrekende gedeeltes op de tekstvakken of gekleurde vakken vertoont.

U laat als volgt de printkop automatisch reinigen:

- a. Plaats gewoon wit papier van A4-formaat in de invoerlade.
- b. Open HP-hulpprogramma.



OPMERKING: HP Utility bevindt zich in de map **HP** in de map **Toepassingen**.

- c. Selecteer uw printer uit de apparatenlijst links van het venster.
- d. Klik op **Printkoppen reinigen**.
- e. Klik op **Reinigen** en volg de instructies op het scherm op.



VOORZICHTIG: Reinig de printkop alleen als dit nodig is. Als u de printkop onnodig vaak reinigt, verspilt u inkt en verkort u de levensduur van de printkop.



OPMERKING: Als de afdrukkwaliteit na het reinigen nog steeds zwak lijkt, probeer dan de printkop uit te lijnen. Neem contact op met HP-ondersteuning als er na uitlijnen en reinigen nog steeds problemen met de afdrukkwaliteit zijn.

- f. Klik op **Alle instellingen** om terug te keren naar het scherm **Informatie en ondersteuning**.

De printerkwaliteit verbeteren vanuit het bedieningspaneel van de printer

1. Controleer of u originele HP-cartridges gebruikt.
2. Zorg ervoor dat u de juiste papiersoort en afdrukkwaliteit selecteerde.

3. Controleer de geschatte inktniveaus om te bepalen of de inkt van de cartridges bijna op is. Zie [Geschatte inktniveaus controleren](#) voor meer informatie. Overweeg de cartridges te vervangen als de inkt bijna op is.
4. Lijn de printkop uit.

De printkop uitlijnen vanaf het printerscherm

- a. Plaats ongebruikt, wit gewoon papier van A4-, Letter- of Legal-formaat in de invoerlade.
 - b. Vanuit het bedieningspaneel van de printer tikt u of veegt u in het tabblad bovenaan het scherm naar beneden om het Dashboard te openen, vervolgens tikt u op  (**Installatie**).
 - c. Druk op **Printeronderhoud**, druk op **Printkop uitlijnen**, en volg vervolgens de instructies op het scherm.
5. Druk een diagnostiepagina af als de inkt van de cartridges niet bijna op is.

Een diagnosepagina afdrukken met behulp van het printerbeeldscherm

- a. Plaats ongebruikt, wit gewoon papier van A4-, Letter- of Legal-formaat in de invoerlade.
 - b. Vanuit het bedieningspaneel van de printer tikt u of veegt u in het tabblad bovenaan het scherm naar beneden om het Dashboard te openen, vervolgens tikt u op  (**Installatie**).
 - c. Druk op **Rapporten**.
 - d. Druk op **Rapport afdrukwaliteit**.
6. Bekijk de blauwe, magenta, gele en zwarte vakken op de diagnostiepagina. Indien u strepen ziet in de gekleurde en zwarte vakken, of geen inkt ziet in gedeeltes van de vakken, reinig de printkop dan automatisch

De printkop reinigen vanaf het printerscherm

- a. Plaats ongebruikt, wit gewoon papier van A4-, Letter- of Legal-formaat in de invoerlade.
 - b. Vanuit het bedieningspaneel van de printer tikt u of veegt u in het tabblad bovenaan het scherm naar beneden om het Dashboard te openen, vervolgens tikt u op  (**Installatie**).
 - c. Druk op **Printeronderhoud**, selecteer **Printkop reinigen** en volg vervolgens de instructies op het scherm.
7. Neem contact op met HP-ondersteuning als het probleem niet is opgelost door het reinigen van de printkop. Ga naar www.support.hp.com. Deze website biedt informatie en hulpmiddelen waarmee u veelvoorkomende printerproblemen kunt verhelpen. Selecteer uw land/regio wanneer dit wordt gevraagd en klik vervolgens op **Alle HP-contacten** voor informatie over het aanvragen van technische ondersteuning.

Kopieerproblemen

Kopieerproblemen oplossen	<p>Gebruik een online probleemoplossingswizard van HP.</p> <p>Vraag instructies die u doorheen de verschillende stappen leiden als de printer geen kopie maakt of als uw afdrukken van lage kwaliteit zijn.</p>
---	---



OPMERKING: De online probleemoplossingswizards van HP zijn mogelijk niet in alle talen beschikbaar.

Scanproblemen

<u>HP Print and Scan Doctor</u>	De HP Print and Scan Doctor is een hulpprogramma dat zal proberen om het probleem automatisch vast te stellen en op te lossen. OPMERKING: Dit hulpprogramma is uitsluitend beschikbaar voor het Windows-besturingssysteem.
<u>Scanproblemen oplossen</u>	Gebruik een online probleemoplossingswizard van HP. Vraag instructies die u doorheen de verschillende stappen leiden als u geen scan kunt maken of als uw scans van lage kwaliteit zijn.



OPMERKING: De HP Print and Scan Doctor en de online probleemoplossingswizards van HP zijn mogelijk niet in alle talen beschikbaar.

Zie Tips voor geslaagd kopiëren en scannen voor meer informatie.

Faxproblemen

Voer eerst het faxtestrapport uit om te kijken of er een probleem met uw faxinstellingen is. Controleer of de faxinstellingen op het rapport juist zijn als er nog steeds sprake is van problemen met faxen terwijl de test is geslaagd.

Voer de faxtest uit

U kunt uw faxinstellingen testen om de status van de printer te controleren en om na te gaan of de instellingen juist zijn om te kunnen faxen. Voer deze test pas uit nadat u de faxinstellingen op de printer hebt voltooid. De test controleert het volgende:

- Test de faxhardware
- Controleert of het juiste type telefoonsnoer is aangesloten op de printer
- Controleert of het telefoonsnoer op de juiste poort is aangesloten
- Aanwezigheid van een kiestoon
- Controleert de status van de telefoonlijnverbinding
- Controleert op de aanwezigheid van een actieve telefoonlijn

De faxinstellingen testen via het bedieningspaneel van de printer

1. Stel de printer in op faxen volgens uw specifieke installatie-instructies voor thuis of op kantoor.
2. Zorg ervoor dat de inktcartridges zijn geïnstalleerd en dat er papier van normaal formaat in de invoerlade is geplaatst voor u met de test begint.
3. Ga op het scherm **Fax** naar rechts en druk op **Installatie**, en op **Installatiewizard**, en volg vervolgens de instructies op het scherm.

De printer geeft de status van de test weer op het scherm en drukt een rapport af.

4. Bekijk het rapport.

- Bekijk de onderstaande oplossingen als de faxtest is mislukt.
- Controleer of de faxinstellingen in het rapport juist zijn als er nog steeds sprake is van faxproblemen, terwijl de faxtest is geslaagd. U kunt ook de online probleemoplossingswizzard van HP gebruiken.

Wat moet u doen als de faxtest is mislukt

Controleer het rapport voor basisinformatie over de fout als een uitgevoerde faxtest is mislukt. Als u gedetailleerde informatie nodig hebt, controleert u eerst in het testrapport welk onderdeel van de test is mislukt en raadpleegt u vervolgens in dit gedeelte het desbetreffende onderwerp met mogelijke oplossingen.

De faxhardwaretest is mislukt

- Schakel de printer uit door te drukken op  (deAan/uit-knop) op de linkervoorzijde van de printer en koppel vervolgens het netsnoer los van de achterkant van de printer. Sluit het netsnoer na enkele seconden weer aan en schakel de printer vervolgens in. Voer de test opnieuw uit. Als de test opnieuw mislukt, zoekt u verder in de informatie over het oplossen van problemen in dit gedeelte.
- Probeer een fax te verzenden of te ontvangen. Als dit lukt, is er waarschijnlijk niets aan de hand.
- Als u de test uitvoert van de **Wizard voor het instellen van de fax** (Windows) of het **HP-hulpprogramma** (OS X), moet u ervoor zorgen dat de printer niet bezig is met het voltooien van een andere taak, zoals het ontvangen van een fax of kopiëren. Controleer of op het scherm van de een bericht wordt weergegeven met de melding dat de printer bezet is. Als het apparaat is bezet, wacht u totdat het apparaat niet meer actief is en alle bewerkingen zijn voltooid en voert u de test opnieuw uit.
- Het gebruik van een splitter veroorzaakt mogelijk faxproblemen. (Een splitter is een verdeelstekker die wordt aangesloten op een telefoonaansluiting op de wand.) Probeer de problemen op te lossen door de splitter te verwijderen en de printer rechtstreeks op de telefoonaansluiting op de wand aan te sluiten.

Nadat u de gevonden problemen hebt opgelost, voert u de faxtest nogmaals uit om te controleren of de test slaagt en de printer gereed is om te faxen. Als de **Faxhardwaretest** blijft mislukken en er problemen zijn met het faxen, neemt u contact op met HP-ondersteuning. Ga naar www.support.hp.com. Deze website biedt informatie en hulpmiddelen waarmee u veelvoorkomende printerproblemen kunt verhelpen. Selecteer uw land/regio wanneer dit wordt gevraagd en klik vervolgens op **Alle HP-contacten** voor informatie over het aanvragen van technische ondersteuning.

Het testen van de verbinding van de fax met een actieve telefoonaansluiting is mislukt

- Controleer de verbinding tussen de wandcontactdoos voor de telefoon en de printer en zorg ervoor dat het telefoonsnoer correct is bevestigd.
- Sluit het ene uiteinde van het telefoonsnoer aan op uw telefoonaansluiting en sluit vervolgens het andere einde op de poort 1-LINE aan de achterkant van de printer.
- Het gebruik van een splitter veroorzaakt mogelijk faxproblemen. (Een splitter is een verdeelstekker die wordt aangesloten op een telefoonaansluiting op de wand.) Probeer de problemen op te lossen door de splitter te verwijderen en de printer rechtstreeks op de telefoonaansluiting op de wand aan te sluiten.
- Probeer een werkende telefoon en een werkend telefoonsnoer aan te sluiten op de wandcontactdoos voor de telefoon die u gebruikt voor de printer en controleer of u een kiestoon hoort. Als u geen kiestoon hoort, neemt u contact op met de telefoonmaatschappij en verzoekt u hen de lijn te controleren.
- Probeer een fax te verzenden of te ontvangen. Als dit lukt, is er waarschijnlijk niets aan de hand.

Nadat u de gevonden problemen hebt opgelost, voert u de faxtest nogmaals uit om te controleren of de test slaagt en de printer gereed is om te faxen.

Het testen van de verbinding van het telefoonsnoer met de juiste poort op de fax is mislukt

Het gebruik van een splitter veroorzaakt mogelijk faxproblemen. (Een splitter is een verdeelstekker die wordt aangesloten op een telefoonaansluiting op de wand.) Probeer de problemen op te lossen door de splitter te verwijderen en de printer rechtstreeks op de telefoonaansluiting op de wand aan te sluiten.

Steek het telefoonsnoer in de juiste poort

1. Sluit het ene uiteinde van het telefoonsnoer aan op uw telefoonaansluiting en sluit vervolgens het andere einde op de poort 1-LINE aan de achterkant van de printer.

 **OPMERKING:** Indien u de 2-EXT-poort gebruikt om de printer aan te sluiten op de telefoonaansluiting op de wand, kunt u geen faxen verzenden of ontvangen. De 2-EXT-poort moet alleen worden gebruikt om andere apparatuur aan te sluiten, zoals een antwoordapparaat.

Afbeelding 10-1 Achteraanzicht van de printer

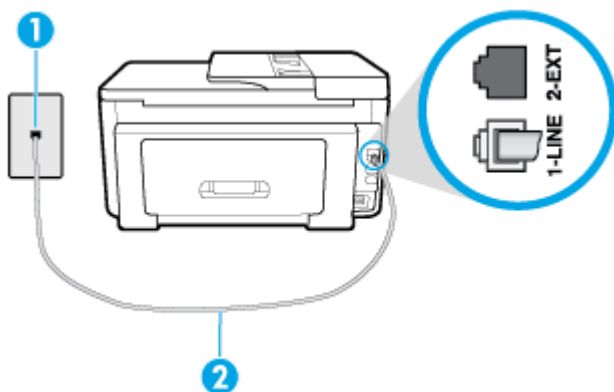

1	Telefoonaansluiting op de wand
2	Sluit het telefoonsnoer aan op de poort 1-LINE aan de achterzijde van de printer.

2. Nadat u het telefoonsnoer hebt verbonden met de 1-LINE-poort, voert u de faxtest nogmaals uit om te controleren of de printer klaar is om te faxen.
3. Probeer een fax te verzenden of te ontvangen.

Het testen van het juiste soort telefoonsnoer met de fax is mislukt

- Sluit het ene uiteinde van het telefoonsnoer aan op uw telefoonaansluiting en sluit vervolgens het andere einde op de poort 1-LINE aan de achterkant van de printer.

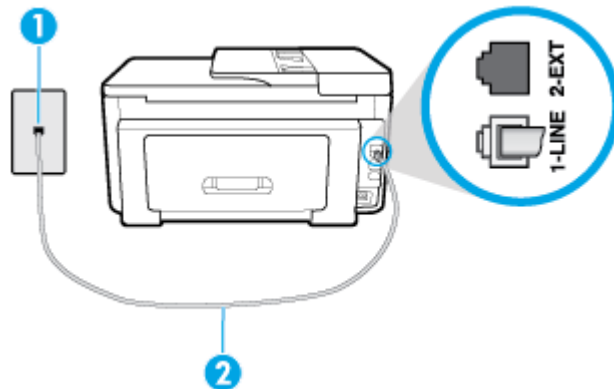

1	Telefoonaansluiting op de wand
2	Sluit het telefoonsnoer aan op de poort 1-LINE aan de achterzijde van de printer.

- Controleer de verbinding tussen de wandcontactdoos voor de telefoon en de printer en zorg ervoor dat het telefoonsnoer correct is bevestigd.
- Het gebruik van een splitter veroorzaakt mogelijk faxproblemen. (Een splitter is een verdeelstekker die wordt aangesloten op een telefoonaansluiting op de wand.) Probeer de problemen op te lossen door de splitter te verwijderen en de printer rechtstreeks op de telefoonaansluiting op de wand aan te sluiten.

De kiestoondetectietest is mislukt

- Andere apparatuur die gebruikmaakt van dezelfde telefoonlijn als de printer, kan ervoor zorgen dat de test mislukt. Koppel alles los van de telefoonlijn en voer de test nogmaals uit. Zo kunt u controleren of het probleem wordt veroorzaakt door andere apparatuur. Als de **Kiestoondetectie** wel slaagt als de andere apparatuur is losgekoppeld, wordt het probleem veroorzaakt door een of meer onderdelen van deze apparatuur. Voeg de onderdelen een voor een toe en voer elke keer een test uit, totdat u weet welk onderdeel het probleem veroorzaakt.
- Probeer een werkende telefoon en een werkend telefoonsnoer aan te sluiten op de wandcontactdoos voor de telefoon die u gebruikt voor de printer en controleer of u een kiestoon hoort. Als u geen kiestoon hoort, neemt u contact op met de telefoonmaatschappij en verzoekt u hen de lijn te controleren.
- Sluit het ene uiteinde van het telefoonsnoer aan op uw telefoonaansluiting en sluit vervolgens het andere einde op de poort 1-LINE aan de achterkant van de printer.
- Het gebruik van een splitter veroorzaakt mogelijk faxproblemen. (Een splitter is een verdeelstekker die wordt aangesloten op een telefoonaansluiting op de wand.) Probeer de problemen op te lossen door de splitter te verwijderen en de printer rechtstreeks op de telefoonaansluiting op de wand aan te sluiten.
- Als uw telefoonsysteem geen standaardkiestoon gebruikt, zoals stommige PBX-systemen (private branch exchange), dan kan de test mislukken. Dit veroorzaakt geen probleem bij het verzenden of ontvangen van faxen. Probeer een testfax te verzenden of ontvangen.
- Controleer of de instelling voor land/regio op de juiste wijze is ingesteld voor uw land/regio. Als de instelling voor land/regio niet of niet goed is ingesteld, kan de test mislukken en zult u mogelijk problemen hebben met het verzenden en ontvangen van faxen.
- Zorg ervoor dat u de printer aansluit op een analoge telefoonlijn. Anders kunt u geen faxen verzenden of ontvangen. Als u wilt controleren of uw telefoonlijn digitaal is, sluit u een gewone analoge telefoon aan

op de lijn en luistert u naar de kiestoon. Als u geen normale kiestoon hoort, is de telefoonlijn mogelijk bedoeld voor digitale telefoons. Sluit de printer aan op een analoge telefoonlijn en probeer een fax te verzenden of ontvangen.

Nadat u de gevonden problemen hebt opgelost, voert u de faxtest nogmaals uit om te controleren of de test slaagt en de printer gereed is om te faxen. Als de test **Beltoondetectie** blijft mislukken, vraagt u de telefoonmaatschappij om uw telefoonlijn te controleren.

De faxlijnconditietest is mislukt

- Zorg ervoor dat u de printer aansluit op een analoge telefoonlijn. Anders kunt u geen faxen verzenden of ontvangen. Als u wilt controleren of uw telefoonlijn digitaal is, sluit u een gewone analoge telefoon aan op de lijn en luistert u naar de kiestoon. Als u geen normale kiestoon hoort, is de telefoonlijn mogelijk bedoeld voor digitale telefoons. Sluit de printer aan op een analoge telefoonlijn en probeer een fax te verzenden of ontvangen.
- Controleer de verbinding tussen de wandcontactdoos voor de telefoon en de printer en zorg ervoor dat het telefoonsnoer correct is bevestigd.
- Sluit het ene uiteinde van het telefoonsnoer aan op uw telefoonaansluiting en sluit vervolgens het andere einde op de poort 1-LINE aan de achterkant van de printer.
- Andere apparatuur die gebruikmaakt van dezelfde telefoonlijn als de printer, kan ervoor zorgen dat de test mislukt. Koppel alles los van de telefoonlijn en voer de test nogmaals uit. Zo kunt u controleren of het probleem wordt veroorzaakt door andere apparatuur.
 - Als de **Faxlijnconditietest** wel slaagt als de andere apparatuur is losgekoppeld, wordt het probleem veroorzaakt door een of meer onderdelen van deze apparatuur. Voeg de onderdelen een voor een toe en voer elke keer een test uit, totdat u weet welk onderdeel het probleem veroorzaakt.
 - Als de **Faxlijnconditietest** niet slaagt als de andere apparatuur is losgekoppeld, sluit u de printer aan op een werkende telefoonlijn en zoekt u verder in de informatie over het oplossen van problemen in dit deel.
- Het gebruik van een splitter veroorzaakt mogelijk faxproblemen. (Een splitter is een verdeelstekker die wordt aangesloten op een telefoonaansluiting op de wand.) Probeer de problemen op te lossen door de splitter te verwijderen en de printer rechtstreeks op de telefoonaansluiting op de wand aan te sluiten.

Nadat u de gevonden problemen hebt opgelost, voert u de faxtest nogmaals uit om te controleren of de test slaagt en de printer gereed is om te faxen. Als de **Faxlijnconditietest** blijft mislukken en er problemen blijven met faxen, vraagt u de telefoonmaatschappij om uw telefoonlijn te controleren.

Faxproblemen oplossen

Faxproblemen oplossen	Gebruik een online probleemoplossingswizard van HP. Problemen bij het verzenden of ontvangen van een fax of bij het faxen naar uw computer oplossen.
---------------------------------------	---



OPMERKING: De online probleemoplossingswizards van HP zijn mogelijk niet in alle talen beschikbaar.



Lees de algemene instructies in het menu Help voor specifieke faxproblemen

Welk faxprobleem ondervindt u?

Op het scherm wordt altijd Telefoon van haak weergegeven

- Wij raden u aan een tweeadrig telefoonsnoer te gebruiken.
- Mogelijk is er andere apparatuur die gebruikmaakt van dezelfde telefoonlijn als de printer. Zorg dat extensietoestellen (telefoontoestellen op dezelfde telefoonlijn, maar niet aangesloten op de printer) of andere apparatuur van de haak liggen of niet in gebruik zijn. U kunt de printer bijvoorbeeld niet gebruiken om te faxen als de hoorn van een telefoontoestel dat gebruik maakt van dezelfde telefoonlijn van de haak is, of als u de computermodem gebruikt om te e-mailen of te surfen op internet.

De printer heeft problemen met het verzenden en ontvangen van faxen

- Zorg ervoor dat de printer is ingeschakeld. Bekijk het scherm van de printer. Als het scherm leeg is en het lampje  (de Aan/uit-knop) niet brandt, is de printer uitgeschakeld. Zorg dat het netsnoer stevig is aangesloten op de printer en een stopcontact. Druk op  (de Aan/uit-knop) om de printer aan te zetten.

Nadat u de printer hebt ingeschakeld, raadt HP u aan vijf minuten te wachten voordat u een fax verzendt of ontvangt. De printer kan geen faxen verzenden of ontvangen tijdens het initialisatieproces dat wordt uitgevoerd wanneer het apparaat wordt ingeschakeld.

- Als HP Digital Fax is ingeschakeld, kunt u mogelijk geen faxen verzenden of ontvangen wanneer het faxgeheugen vol is (beperkt door het printergeheugen).
- Controleer of u het telefoonsnoer dat bij de printer werd geleverd voor de telefoonaansluiting hebt gebruikt. Het ene uiteinde van het telefoonsnoer moet worden aangesloten op de poort 1-LINE op de achterkant van de printer en het andere uiteinde op de telefoonaansluiting, zoals in de afbeelding is aangegeven.

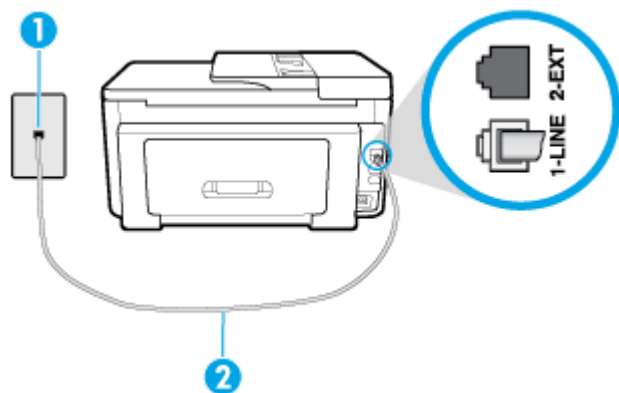

1	Telefoonaansluiting op de wand
2	Sluit het telefoonsnoer aan op de poort 1-LINE aan de achterzijde van de printer.

- Probeer een werkende telefoon en een werkend telefoonsnoer aan te sluiten op de wandcontactdoos voor de telefoon die u gebruikt voor de printer en controleer of u een kiestoon hoort. Als u geen kiestoon hoort, neemt u contact op met de telefoonmaatschappij voor service.
- Mogelijk is er andere apparatuur die gebruikmaakt van dezelfde telefoonlijn als de printer. U kunt de printer bijvoorbeeld niet gebruiken om te faxen als de hoorn van een telefoontoestel dat gebruik maakt van dezelfde telefoonlijn van de haak is, of als u de computermodem gebruikt om te e-mailen of te surfen op internet.
- Controleer of de fout wordt veroorzaakt door een ander proces. Controleer of op het display of op de computer een foutmelding wordt weergegeven met informatie over het probleem en de manier waarop

u het kunt oplossen. In geval van een fout kan de printer pas faxberichten verzenden of ontvangen wanneer de foutsituatie is opgelost.

- Er is sprake van ruis op de telefoonlijn. Telefoonlijnen met een slechte geluidskwaliteit (ruis) kunnen faxproblemen veroorzaken. Controleer de geluidskwaliteit van de telefoonlijn door een telefoontoestel op een wandcontactdoos voor de telefoon aan te sluiten en door vervolgens te luisteren of er sprake is van storingen of andere ruis. Schakel als u ruis hoort de **Foutcorrectiemodus** (ECM) uit en probeer nogmaals te faxen. Als het probleem zich blijft voordoen, neemt u contact op met uw telefoonmaatschappij.
- Als u een digitale telefoonaansluiting (DSL-service) gebruikt, moet u een DSL-filter gebruiken om goed te kunnen faxen.
- Zorg ervoor dat de printer niet is verbonden met een telefoonaansluiting die is ingesteld voor digitale telefoons. Als u wilt controleren of uw telefoonlijn digitaal is, sluit u een gewone analoge telefoon aan op de lijn en luistert u naar de kiestoon. Als u geen normale kiestoon hoort, is de telefoonlijn mogelijk bedoeld voor digitale telefoons.
- Als u een PBX of een ISDN-adapter (Integrated Services Digital Network) gebruikt, moet de printer zijn aangesloten op de juiste poort en moet de adapter zijn ingesteld op het juiste type switch voor uw land/regio (als dat mogelijk is).
- De printer deelt dezelfde telefoonlijn met een DSL-service en de DSL-modem is mogelijk niet correct geaard. Als de DSL-modem niet correct is geaard, kan deze ruis op de telefoonlijn veroorzaken. Telefoonlijnen met een slechte geluidskwaliteit (ruis) kunnen faxproblemen veroorzaken. U kunt de geluidskwaliteit van de telefoonlijn controleren door een telefoontoestel op een telefoonaansluiting aan te sluiten en te luisteren of u storingen of ander ruis hoort. Als u storingen of ruis hoort, schakelt u de DSL-modem uit en laat u de stekker gedurende minstens 15 minuten uit het stopcontact. Schakel de DSL-modem vervolgens opnieuw in en luister opnieuw naar de kiestoon.



OPMERKING: Mogelijk zal er in de toekomst opnieuw ruis optreden op de telefoonlijn. Herhaal het proces als de printer geen faxen meer verzendt en ontvangt.

Als er nog steeds veel ruis op de lijn is, neemt u contact op met de telefoonmaatschappij. Neem contact op met de DSL-aanbieder voor informatie over het uitschakelen van de DSL-modem.

- Het gebruik van een splitter veroorzaakt mogelijk faxproblemen. (Een splitter is een verdeelstekker die wordt aangesloten op een telefoonaansluiting op de wand.) Probeer de problemen op te lossen door de splitter te verwijderen en de printer rechtstreeks op de telefoonaansluiting op de wand aan te sluiten.

De printer kan geen faxen ontvangen maar wel verzenden

- Als u geen service voor speciale besignalen gebruikt, controleert u of de functie **Specifiek besignaal** op de printer is ingesteld op **Alle standaard ringen**.
- Als **Automatisch antwoorden** is ingesteld op **Uit**, moet u faxen handmatig ontvangen, omdat de printer de fax anders niet ontvangt.
- Als u een voicemail-service gebruikt op het telefoonnummer waarop u ook faxberichten ontvangt, kunt u de faxberichten alleen handmatig en niet automatisch ontvangen. Dit houdt in dat u binnenkomende faxen alleen persoonlijk kunt aannemen.
- Als u een computermodem gebruikt op dezelfde telefoonlijn als de printer, moet u controleren of de software van de modem niet is ingesteld op het automatisch ontvangen van faxen. Als de modemsoftware is ingesteld op het automatisch ontvangen van faxen, wordt de telefoonlijn automatisch overgenomen. In dat geval worden alle faxen door het modem ontvangen, zodat de printer geen faxoproepen kan ontvangen.

- Als u naast de printer een antwoordapparaat gebruikt op dezelfde telefoonlijn, kan een van de volgende problemen zich voordoen:
 - Het antwoordapparaat is mogelijk niet correct geïnstalleerd voor de printer.
 - Het bericht dat is ingesproken op het antwoordapparaat, kan te lang of te luid zijn, waardoor de printer geen faxtonen kan detecteren en het verzendende faxapparaat de verbinding verbreekt.
 - Mogelijk is de pauze na het ingesproken bericht te kort waardoor de printer geen faxtonen kan detecteren. Dit probleem komt het vaakst voor bij digitale antwoordapparaten.

De volgende handelingen kunnen helpen bij het oplossen van deze problemen:

- Als het antwoordapparaat en de fax gebruik maken van dezelfde telefoonlijn, kunt u proberen om het antwoordapparaat rechtstreeks op de printer aan te sluiten, zoals is beschreven in .
- Controleer of de printer is ingesteld om faxen automatisch te ontvangen.
- Controleer of de instelling **Hoe vaak overgaan** de telefoon vaker laat overgaan dan het antwoordapparaat.
- Koppel het antwoordapparaat los en probeer vervolgens een faxbericht te ontvangen. Als u kunt faxen zonder het antwoordapparaat, ligt het probleem mogelijk bij het antwoordapparaat.
- Verbind het antwoordapparaat opnieuw en spreek het bericht opnieuw in. Neem een bericht op van ongeveer tien seconden. Spreek bij het opnemen van het bericht in een rustig tempo en met een niet te hard volume. Laat ten minste vijf seconden stilte na het einde van het gesproken bericht. Laat geen achtergrondgeluid toe tijdens het opnemen van deze stilte. Probeer opnieuw een fax te ontvangen.



OPMERKING: Sommige digitale antwoordapparaten nemen de opgenomen stilte aan het eind van uw uitgaande bericht niet op. Speel uw uitgaande bericht af om dit te controleren.

- Als de printer de telefoonlijn deelt met andere telefoonapparatuur, zoals een antwoordapparaat, een computermodem of een schakelkast met meerdere poorten, is het faxsignaal mogelijk minder sterk. Het faxsignaal kan ook minder sterk zijn als u een splitter gebruikt of extra snoeren aansluit om het bereik van de telefoon te vergroten. Een zwakker faxsignaal kan problemen met de ontvangst van faxen veroorzaken.

Als u wilt weten of andere apparatuur een probleem veroorzaakt, koppelt u alles van de telefoonlijn los behalve de printer en probeert u opnieuw een fax te ontvangen. Indien u zonder de andere apparatuur goed faxen kunt ontvangen, worden de problemen veroorzaakt door een of meer andere apparaten. Voeg de apparaten een voor een toe en ontvang na elk toegevoegd onderdeel een fax, totdat u kunt vaststellen welk apparaat het probleem veroorzaakt.

- Als aan uw faxnummer een speciaal belseinmaal is toegewezen (via de service voor specifieke belseinmalen van uw telefoonmaatschappij), moet u ervoor zorgen dat de instelling voor **Specifiek belseinmaal** op de printer overeenkomt.

De printer kan geen faxen verzenden maar wel ontvangen

- De printer kiest mogelijk te snel of te snel achter elkaar. Mogelijk moet u pauzes invoegen in de nummerreeks. Als u bijvoorbeeld een buitenlijn moet kiezen voordat u het telefoonnummer kiest, voegt u een pauze in na het toegangsnummer. Als uw nummer 95555555 is en u met een 9 toegang krijgt tot een buitenlijn, moet u mogelijk als volgt pauzes invoegen: 9-555-5555. Om een pauze in te voegen in het faxnummer dat u vormt, drukt u meermaals op * tot er een streepje (-) op het scherm verschijnt.

U kunt ook faxen verzenden via handsfree kiezen. Hierdoor kunt u de telefoonlijn horen terwijl u een nummer kiest. U kunt de kiessnelheid zelf bepalen en reageren op kiestonen terwijl u een nummer kiest.

- Het nummer dat u hebt ingevoerd bij het verzenden van de fax heeft niet de juiste indeling of er zijn problemen met het faxapparaat dat de fax moet ontvangen. U kunt dit controleren door het desbetreffende faxnummer te bellen met een gewone telefoon en te luisteren of u ook faxtonen hoort. Als u geen faxtonen hoort, is het ontvangende faxapparaat mogelijk niet ingeschakeld of niet aangesloten of stoort een voicemailservice de communicatie via de telefoonlijn van de ontvanger. U kunt ook de ontvanger vragen om na te gaan of er misschien problemen zijn met het ontvangende faxapparaat.

Er worden faxtonen opgenomen op mijn antwoordapparaat

- Als het antwoordapparaat en de fax gebruik maken van dezelfde telefoonlijn, kunt u proberen om het antwoordapparaat rechtstreeks op de printer aan te sluiten, zoals is beschreven in . Als u het antwoordapparaat niet op de aanbevolen manier aansluit, is het mogelijk dat het antwoordapparaat faxtonen opneemt.
- Zorg ervoor dat de printer is ingesteld op het automatisch ontvangen van faxen en dat de instelling voor **Hoe vaak overgaan** juist is. Het aantal belsignalen voor beantwoorden moet voor de printer groter zijn dan voor het antwoordapparaat. Als het antwoordapparaat en de printer zijn ingesteld op hetzelfde aantal keren rinkelen om te antwoorden, zullen beide toestellen de oproep beantwoorden en worden faxtonen opgenomen op het antwoordapparaat.
- Stel het antwoordapparaat in op een klein aantal belsignalen en de printer op het hoogste aantal belsignalen dat is toegestaan. (Het maximum aantal belsignalen varieert per land/regio.) Bij deze instelling beantwoordt het antwoordapparaat de oproep en bewaakt de printer de lijn. Als de printer faxsignalen detecteert, ontvangt de printer de fax. Als de oproep een gespreksoproep betreft, zal het antwoordapparaat het binnenkomende bericht opnemen.

De computer kan geen faxen ontvangen (HP Digital Fax)

- De computer die is geselecteerd voor het ontvangen van faxen, is uitgeschakeld. Zorg dat de computer die is geselecteerd voor het ontvangen van faxen, altijd is ingeschakeld.
- Er zijn verschillende computers configureerd voor de installatie en het ontvangen van faxen, waarvan er een mogelijk is uitgeschakeld. Als de computer die faxen ontvangt niet dezelfde is als de computer voor de installatie, moeten beide computers altijd zijn ingeschakeld.
- HP Digital Fax is niet geactiveerd of de computer is niet ingesteld om faxen te ontvangen. Activeer HP Digital Fax en zorg ervoor dat de computer is geconfigureerd om faxen te ontvangen.

Netwerk- en verbindingproblemen

Wat wilt u doen?

Draadloze verbinding herstellen

Kies een van onderstaande probleemoplossingsopties.

HP Print and Scan Doctor	De HP Print and Scan Doctor is een hulpprogramma dat zal proberen om het probleem automatisch vast te stellen en op te lossen. OPMERKING: Dit hulpprogramma is uitsluitend beschikbaar voor het Windows-besturingssysteem.
Gebruik een online probleemoplossingswizard van HP	<ul style="list-style-type: none">• Uw draadloos probleem oplossen, als uw printer nooit is verbonden of als hij was verbonden maar niet langer werkt.

- [Uw firewall- of antivirusprobleem oplossen](#), als u vermoedt dat het verhindert dat uw computer verbinding maakt met de printer.



OPMERKING: De HP Print and Scan Doctor en de online probleemoplossingswizards van HP zijn mogelijk niet in alle talen beschikbaar.

Lees de algemene instructies in het menu Help voor draadloze probleemoplossing

Controleer de netwerkconfiguratie of druk het draadloze testrapport af om u te helpen bij het vinden van problemen met de netwerkverbinding.

1. Raak in het startscherm (⚙) (Draadloos) aan en raak dan (**Instellingen**) aan.
2. Raak **Rapporten afdrukken** aan, en raak dan **Netwerkconfiguratiepagina** of **Draadloos testrapport** aan.

Netwerkinstellingen voor draadloze verbinding vinden

Kies een van onderstaande probleemoplossingsopties.

HP Print and Scan Doctor	<p>De HP Print and Scan Doctor is een hulpprogramma dat u de netwerknaam (SSID) en het wachtwoord (netwerksleutel) kan vertellen.</p> <p>OPMERKING: Dit hulpprogramma is uitsluitend beschikbaar voor het Windows-besturingssysteem. De Windows computer waar u de HP Print and Scan Doctor op draait moet met een draadloze verbinding verbonden zijn met het netwerk.</p> <p>Om de instellingen van de draadloze functie te controleren, opent u de HP Print and Scan Doctor, klikt u op het tabblad Netwerk bovenin, selecteert u Geavanceerde info tonen en selecteert u Draadloze info tonen. U kunt de instellingen van de draadloze functie ook vinden door op het tabblad Netwerk bovenaan het scherm te tikken en Webpagina router openen te selecteren.</p>
Gebruik een online probleemoplossingswizard van HP	<p>Ontdek hoe u uw netwerknaam (SSID) en draadloos wachtwoord kunt vinden.</p>



OPMERKING: De HP Print and Scan Doctor en de online probleemoplossingswizards van HP zijn mogelijk niet in alle talen beschikbaar.

Wi-Fi Direct verbinding herstellen

Gebruik een online probleemoplossingswizard van HP	<p>Uw probleem met Wi-Fi Direct oplossen of ontdekken hoe u Wi-Fi Direct moet configureren.</p>
--	---



OPMERKING: De online probleemoplossingswizards van HP zijn mogelijk niet in alle talen beschikbaar.

Lees de algemene instructies in het menu Help om de problemen met Wi-Fi Direct op te lossen

1. Controleer de printer om te bevestigen dat Wi-Fi Direct is ingeschakeld:

- ▲ Vanuit het bedieningspaneel van de printer tikt u of veegt u in het tabblad bovenaan het scherm naar beneden om het Dashboard te openen, vervolgens tikt u op  (Wi-Fi Direct).
2. Op uw draadloze computer of uw mobiel apparaat schakelt u de Wi-Fi-verbinding in zoekt u naar en maakt u verbinding met de naam van Wi-Fi Direct van uw printer.
3. Voer het wachtwoord van Wi-Fi Direct in als dit wordt gevraagd.
4. Zorg ervoor dat u een compatibele afdruktoepassing hebt geïnstalleerd als u een mobiel apparaat gebruikt. Ga naar www.hp.com/global/us/en/eprint/mobile_printing_apps.html voor meer informatie over mobiel afdrucken.

Ethernet-aansluiting herstellen

Controleer het volgende:

- Het netwerk is operationeel en de hub, de schakelaar of de router van het netwerk is ingeschakeld.
- De Ethernet-kabel is goed aangesloten op de printer en de router. De Ethernet-kabel is aangesloten op de Ethernet-poort van de printer en het lampje bij de connector is verlicht bij een verbinding.
- Antivirusprogramma's, inclusief programma's ter bescherming tegen spyware, hebben geen invloed op uw netwerkverbinding met de printer. Als u weet dat antivirus- of firewallsoftware verhindert dat uw computer verbinding maakt met de printer, gebruik dan de online firewallprobleemoplossing van HP om het probleem op te lossen.
- HP Print and Scan Doctor
Start de HP Print and Scan Doctor om het probleem automatisch op te lossen. Dit hulpprogramma zal proberen om het probleem vast te stellen en op te lossen. Het HP Print and Scan Doctor is mogelijk niet in alle talen beschikbaar.

Hardwareproblemen printer

 **TIP:** Start de HP Print and Scan Doctor om printproblemen op te sporen en automatisch op te lossen. De toepassing is slechts in enkele talen beschikbaar.

De printer wordt onverwacht uitgeschakeld



- Controleer de netvoeding en de aansluiting van het netsnoer.
- Zorg dat het netsnoer goed is aangesloten op een werkende voedingsadapter.

Uitlijning printkop ontbreekt

- Als het uitlijningsproces mislukt, zorg er dan voor dat u ongebruikt, gewoon wit papier in de invoerlade hebt geplaatst. Wanneer bij het uitlijnen van de printkop gekleurd papier in de invoerlade is geplaatst, mislukt de uitlijning.
- Als het uitlijningsproces herhaaldelijk mislukt, kan het zijn dat u de printkop moet reinigen of dat de sensor defect is. Zie Onherdoud de printkop en cartridges om de printkop te reinigen.
- Neem contact op met HP-ondersteuning als het probleem niet is opgelost door het reinigen van de printkop. Ga naar www.support.hp.com. Deze website biedt informatie en hulpmiddelen waarmee u veelvoorkomende printerproblemen kunt verhelpen. Selecteer uw land/regio wanneer dit wordt gevraagd en klik vervolgens op **Alle HP-contacten** voor informatie over het aanvragen van technische ondersteuning.

Een printerfout oplossen

Voer de volgende stappen uit om het printerfoutproblemen op te lossen:

1. Druk op  (de Aan/uit-knop) om de printer uit te zetten.
2. Koppel het netsnoer los en sluit het weer aan.
3. Druk op  (de Aan/uit-knop) om de printer aan te zetten.

Als het probleem zich blijft voordoen, noteer dan de foutcode die in de melding wordt gegeven en neem vervolgens contact op met HP-ondersteuning. Zie [HP-ondersteuning](#) voor meer informatie over contact opnemen met HP-ondersteuning.

Vraag hulp van het bedieningspaneel van de printer

U kunt de hulp van de printer gebruiken om meer te weten over de printer. Deze hulp bevat enkele animaties die u door enkele procedures, zoals het laden van papier, leiden.

Tik op  op het bedieningspaneel van de printer om het menu Help te openen vanuit het Startscherm of contextuele hulp voor een scherm.

Vraag hulp in de HP Smart-app

De HP Smart-app meldt printerproblemen (storingen en andere problemen), biedt koppelingen naar helponderwerpen en geeft opties om voor meer hulp contact op te nemen met de ondersteuning.

Printerrapporten begrijpen

U kunt de volgende rapporten afdrukken om problemen met de printer op te lossen.

- [Statusrapport van de printer](#)
- [Netwerkconfiguratiepagina](#)
- [Rapport afdrukkwaliteit](#)
- [Testrapport draadloze verbinding](#)
- [Testrapport webtoegang](#)

Een printerstatusrapport afdrukken

1. Vanuit het bedieningspaneel van de printer tikt u of veegt u in het tabblad bovenaan het scherm naar beneden om het Dashboard te openen en tikt u op  (**Installatie**).
2. Raak **Rapporten** aan.
3. Selecteer een printerrapport om af te drukken.

Statusrapport van de printer

Gebruik het printerstatusrapport om de huidige printerinformatie en de status van de cartridges te bekijken. Gebruik het printerstatusrapport ook als hulp bij het oplossen van problemen met de printer.

Het printerstatusrapport bevat ook een log met recente gebeurtenissen.

Als u HP moet bellen, is het vaak nuttig om eerst het printerstatusrapport af te drukken.

Netwerkconfiguratiepagina

Als de printer is aangesloten op een netwerk, kunt u een netwerkconfiguratiepagina afdrukken om de netwerkinstellingen voor de printer te bekijken samen met de lijst van netwerken die door uw printer werden gedetecteerd. De laatste pagina van het rapport bevat een lijst met detecteerbare draadloze netwerken in de omgeving met hun signaalsterkte en gebruikte kanalen. Dit kan u helpen om een kanaal voor uw netwerk te selecteren dat niet zwaar wordt gebruikt door andere netwerken (wat de netwerkprestaties ten goede zal komen).



OPMERKING: Om de lijst met defecte draadloze netwerken in de buurt te krijgen moet de draadloze radio van de printer zijn ingeschakeld. De lijst wordt niet weergegeven als deze uit is of als de printer is verbonden via Ethernet.

U kunt de netwerkconfiguratiepagina gebruiken om problemen met de netwerkaansluiting op te lossen. Als u HP moet bellen, is het vaak nuttig deze pagina af te drukken voordat u belt.

Rapport afdrukkwaliteit

Problemen met de afdrukkwaliteit kunnen vele oorzaken hebben: software-instellingen, een afbeelding van slechte kwaliteit, of het printstelsel zelf. Als u niet tevreden bent met de kwaliteit van uw afdrucken, kunt u een Rapportpagina van de afdrukkwaliteit afdrukken om vast te stellen of het printstelsel goed werkt.

Testrapport draadloze verbinding

Als u het Draadloze testrapport afdrukt worden enkele tests uitgevoerd om verschillende condities van de draadloze verbinding van de printer te controleren. In het rapport staan de resultaten van de test. Als er een probleem wordt ontdekt zal het probleem met een bericht hoe u het kunt verhelpen worden aangegeven op het rapport. Onderaan het rapport staan enkele details over de configuratie van de draadloze verbinding.

Testrapport webtoegang

Druk het rapport van de webtoegang af voor hulp bij de identificatie van internetverbindingsproblemen die Webservices kunnen beïnvloeden.

Problemen oplossen bij gebruik van Webservices

Als u problemen ondervindt met webservices, zoals **HP ePrint** en Print apps, moet u het volgende controleren:

- Zorg ervoor dat de printer is aangesloten op het internet door middel van een Ethernet- of draadloze verbinding.



OPMERKING: U kunt deze webfuncties niet gebruiken indien de printer is aangesloten met een USB-kabel.

- Zorg ervoor dat de laatste productupdates zijn geïnstalleerd op de printer.
- Zorg ervoor dat Webservices is ingeschakeld op de printer. Zie [Webservices instellen](#) voor meer informatie.
- Controleer of de hub, switch of router van het netwerk is ingeschakeld en goed functioneert.
- Als u de printer aansluit met een Ethernet-kabel, moet u controleren of u geen telefoonsnoer of cross-kabel gebruikt om de printer met het netwerk te verbinden en of de Ethernet-kabel goed op de printer is aangesloten. Zie [Netwerk- en verbindingsproblemen](#) voor meer informatie.

- Indien u de printer aansluit met een draadloze verbinding, moet u ervoor zorgen dat het draadloos netwerk correct werkt. Zie [Netwerk- en verbindingsproblemen](#) voor meer informatie.
- Als u **HP ePrint** gebruikt, controleert u het volgende:
 - Zorg ervoor dat het e-mailadres van de printer correct is.
 - Zorg ervoor dat enkel het e-mailadres van de printer wordt weergegeven in de regel "Naar" van het e-mailbericht. Als er nog een ander e-mailadres staat in de regel "Naar", worden de bijlagen die u verzendt waarschijnlijk niet afgedrukt.
 - Zorg ervoor dat u documenten verstuurt die voldoen aan de **HP ePrint** vereisten. Ga voor meer informatie naar [HP Connected](#) (Deze functie is niet in alle landen/regio's beschikbaar).
- Als uw netwerk proxy-instellingen gebruikt om verbinding te maken met het internet, zorg er dan voor dat de ingevoerde proxy-instellingen geldig zijn:
 - Controleer de instellingen van de webbrowser die u gebruikt (zoals Internet Explorer, Firefox, of Safari).
 - Neem contact op met de IT-beheerder of de persoon die uw firewall heeft ingesteld.

Als de proxyinstellingen voor uw firewall zijn gewijzigd, moet u deze instellingen ook op het bedieningspaneel van de printer of de geïntegreerde webserver bijwerken. Als deze instellingen niet zijn geüpdatet, kunt u Webservices niet gebruiken.

Zie [Webservices instellen](#) voor meer informatie.

 **TIP:** Voor meer informatie over het instellen en gebruiken van webservices gaat u naar [HP Connected](#) (Deze functie is niet in alle landen/regio's beschikbaar).



Onderhoud aan de printer uitvoeren

Wat wilt u doen?

De glasplaat van de scanner reinigen

Stof of vuil op de glasplaat van de scanner, op de binnenkant van de scannerklep of het scannerkader kunnen de werking van het apparaat vertragen en een negatieve invloed hebben op speciale functies, zoals het aanpassen van kopieën aan een bepaald paginaformaat.

De glasplaat van de scanner reinigen

 **WAARSCHUWING!** Vooraleer u de printer reinigt, moet u de printer uitschakelen door op  (de Aan/uit-knop) te drukken en de stekker uit het stopcontact trekken.

1. Til de scannerklep op.

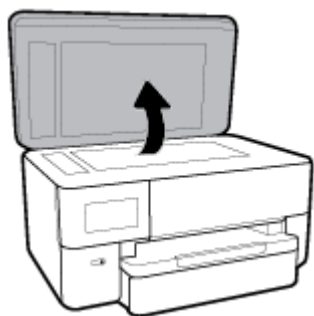

2. Reinig het glas en de binnenkant van het deksel met een zachte, pluisvrije doek waarop een zacht glasreinigingsmiddel is gespreid.



⚠ VOORZICHTIG: Gebruik alleen een glasreiniger om de glasplaat van de scanner te reinigen. Vermijd het gebruik van schoonmaakmiddelen met schuurmiddel, aceton, benzeen en koolstoftetrachlorine. Deze producten kunnen de glasplaat van de scanner beschadigen. Vermijd eveneens het gebruik van isopropylalcohol. Dit laat strepen achter op de glasplaat van de scanner.

VOORZICHTIG: Spuit de glasreiniger niet rechtstreeks op de glasplaat van de scanner. Wanneer u teveel product gebruikt, kan het onder de glasplaat van de scanner doorlekken en de scanner beschadigen.

3. Sluit de scannerklep en zet de printer aan.

De buitenkant reinigen

⚠ WAARSCHUWING! Voor u de printer reinigt, schakelt u deze uit door te drukken op Aan/uit-knop  en het netsnoer uit het stopcontact te halen.

Gebruik een zachte, vochtige, pluisvrije doek om stof en vlekken van de behuizing te verwijderen. Zorg ervoor dat er geen vloeistoffen in de printer of op het bedieningspaneel van de printer terechtkomen.

De documentinvoer schoonmaken

Als de documentinvoer meerdere pagina's tegelijk ontvangt of als deze geen gewoon papier ontvangt, kunt u de rollen en het scheidingsmechanisme reinigen.

De rollers of het scheidingskussen reinigen

⚠ WAARSCHUWING! Vooraleer u de printer reinigt, moet u de printer uitschakelen door op  (de Aan/uit-knop) te drukken en de stekker uit het stopcontact trekken.

1. Verwijder eventuele originelen uit de documentlader.

2. Til de kap van de documentinvoer op.



Zo kunt u goed bij de rollers (1) en het scheidingskussen (2).

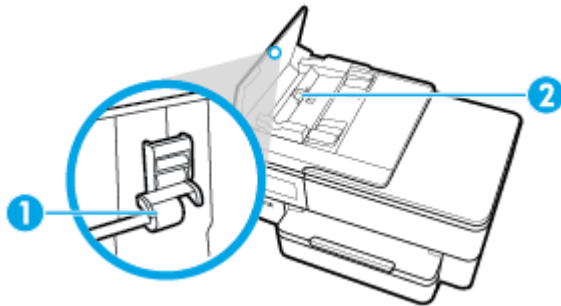

1	Rollen
2	Scheidingskussen

3. Bevochtig een schone pluivrije doek met gedestilleerd water en wring de overtollige vloeistof uit de doek.
4. Gebruik de bevochtigde doek om de rollers of het scheidingskussen te reinigen.

 **OPMERKING:** Als het niet lukt om de aanslag te verwijderen met behulp van gedestilleerd water kunt u eventueel isopropylalcohol gebruiken.

5. Sluit de kap van de documentinvoer

Onherdoud de printkop en cartridges

Als er problemen optreden tijdens het afdrucken, kan er iets mis zijn met de printkop. U moet de procedures in de volgende hoofdstukken alleen uitvoeren als u hiertoe opdracht krijgt om problemen met de afdrukkwaliteit op te lossen.

De uitlijn- en reinigingsprocedures onnodig uitvoeren kan inkt verspillen en de levensduur van de cartridges verkorten.

- Reinig de printkop als uw afgedrukte kopie strepen bevat of als er kleuren ontbreken.

Er zijn drie reinigingsfasen. Elke fase neemt ongeveer twee minuten in beslag, verbruikt een blad papier en een toenemende hoeveelheid inkt. Controleer na elke fase, de kwaliteit van de afgedrukte pagina. U moet de volgende reinigingsfase enkel starten als de afdrukkwaliteit slecht is.

Als de afdrukkwaliteit nog steeds slecht lijkt na alle reinigingsfasen, probeer dan de printkop uit te lijnen. Neem contact op met HP-ondersteuning als er na uitlijnen en reinigen nog steeds problemen met de afdrukkwaliteit zijn. Zie [HP-ondersteuning](#) voor meer informatie.

- Lijn de printkop uit als de printerstatuspagina strepen of witte lijnen door een kleurenblok vertoont of als u problemen hebt met de afdrukkwaliteit van uw afdrucken.

De printer lijnt de printkop tijdens de eerste installatie automatisch uit.



OPMERKING: Het reinigen kost inkt. Reinig de printkop daarom uitsluitend wanneer dit noodzakelijk is. Dit reinigingsproces neemt enkele minuten in beslag. Dit proces kan wat geluid produceren.

Druk op de Aan/uit-knop om de printer uit te zetten. Het fout uitschakelen van de printer kan problemen met de afdrukkwaliteit veroorzaken.

De printkop reinigen of uitlijnen

1. Plaats ongebruikt, gewoon wit papier van Letter- of A4-formaat in de invoerlade. Zie [Plaats papier](#) voor meer informatie.
2. Vanuit het bedieningspaneel van de printer tikt u of veegt u in het tabblad bovenaan het scherm naar beneden om het Dashboard te openen, vervolgens tikt u op  (**Installatie**).
3. Druk op **Printeronderhoud**, selecteer de gewenste optie en volg de instructies op het scherm.



OPMERKING: U kunt hetzelfde doen vanaf de HP-printersoftware of vanaf de geïntegreerde webservice (EWS). Om de software of de EWS te bereiken, zie [Open de HP-printersoftware \(Windows\)](#) of [De geïntegreerde webservice openen](#).

De fabrieksinstellingen herstellen

Als u bepaalde functies wilt uitschakelen of instellingen wilt wijzigen, kunt u de printer herstellen naar de oorspronkelijke fabrieks- of netwerkinstellingen.

De geselecteerde printerfuncties herstellen naar de oorspronkelijke fabrieksinstellingen

1. Vanuit het bedieningspaneel van de printer tikt u of veegt u in het tabblad bovenaan het scherm naar beneden om het Dashboard te openen, vervolgens tikt u op  (**Installatie**).
2. Raak **Printeronderhoud** aan.
3. Druk op **Terugzetten**.
4. Druk op **Instellingen terugzetten**.
5. Selecteer een van de volgende functies om de originele fabrieksinstellingen te herstellen:
 - Kopiëren
 - Scannen
 - Faxen
 - NetwerkDruk op **Terugzetten**.

Er verschijnt een bericht waarin staat dat de instellingen worden teruggezet.
6. Druk op **Terugzetten**.

Om de printer terug te zetten naar de originele fabrieksinstellingen

1. Vanuit het bedieningspaneel van de printer tikt u of veegt u in het tabblad bovenaan het scherm naar beneden om het Dashboard te openen, vervolgens tikt u op  (**Installatie**).
2. Raak **Printeronderhoud** aan.

3. Druk op **Terugzetten**.
4. Druk op **Fabrieksinstellingen terugzetten**.

Er verschijnt een bericht waarin staat dat de fabrieksinstelling worden teruggezet.

5. Druk op **Doorgaan**.

De printer herstellen naar de oorspronkelijke netwerkinstellingen

1. Vanuit het bedieningspaneel van de printer tikt u of veegt u in het tabblad bovenaan het scherm naar beneden om het Dashboard te openen, vervolgens tikt u op  (**Installatie**).
2. Raak **Netwerk instellen** aan.
3. Druk op **Netwerkinstellingen terugzetten**.
Er verschijnt een bericht waarin staat dat de netwerkinstellingen worden teruggezet.
4. Raak **Ja** aan.
5. Druk de netwerkconfiguratiepagina af en controleer of de netwerkinstellingen zijn hersteld.

 **OPMERKING:** Wanneer u de netwerkinstellingen van de printer reset worden de eerder geconfigureerde instellingen voor draadloze netwerken en Ethernet (zoals de verbindingssnelheid of het IP-adres) verwijderd. Het IP-adres wordt teruggezet naar de automatische modus.

 **TIP:** Ga naar de HP-website voor online ondersteuning op www.support.hp.com voor informatie en hulpmiddelen waarmee u veelvoorkomende printerproblemen kunt verhelpen.

(Windows) Start de [HP Print and Scan Doctor](#) om printproblemen op te sporen en automatisch op te lossen. De toepassing is slechts in enkele talen beschikbaar.

HP-ondersteuning

Ga voor de nieuwste productupdates en ondersteuningsinformatie naar de ondersteuningswebsite van de printer op www.support.hp.com. HP online-ondersteuning biedt verschillende opties om u te helpen met uw printer:



Drivers & downloads: Download softwaredrivers en -updates en producthandleidingen en documentatie die bij uw printer werden geleverd.



HP-ondersteuningsforums: Ga naar de ondersteuningsforums van HP voor antwoorden op algemene vragen en problemen. U kunt vragen van andere HP-klanten bekijken of u kunt zich aanmelden en uw eigen vragen en opmerkingen indienen.



Problemen oplossen: Gebruik HP Online-tools om uw printer te detecteren en de aanbevolen oplossingen te vinden.

Neem contact op met HP

Als u de hulp van een vertegenwoordiger van HP's technische ondersteuning nodig hebt, ga dan naar de [Ondersteuningswebsite](#). De volgende contactmogelijkheden zijn gratis beschikbaar voor klanten binnen de garantieperiode (voor ondersteuning door HP-medewerker buiten de garantie kan er een geldbedrag worden gevorderd):



Chat met een HP supportagent.



Een HP supportagent bellen.

Zorg dat u de volgende informatie klaar hebt als u contact opneemt met de ondersteuningsdienst van HP:

- Productnaam (te vinden op de printer, zoals HP OfficeJet Pro XXXX)
- Productnummer (in de buurt van de cartridgetoegang)



- Serienummer (op de achter- of onderkant van de printer)

Printer registreren

In enkele minuten registreert u het apparaat en geniet u van een snellere service, een efficiëntere ondersteuning en productondersteuning. Indien u uw printer nog niet registreerde tijdens het installeren van de software, kunt u dit nu doen op <http://www.register.hp.com>.

Extra garantieopties

U kunt voor de printer een verlengde garantie kopen. Ga naar www.support.hp.com, selecteer uw land/regio en taal en verken de uitgebreide garantiemogelijkheden voor uw printer.

A Technische informatie

Dit gedeelte bevat de volgende onderwerpen:

- [Specificaties](#)
- [Overheidsvoorschriften](#)
- [Programma voor milieubeheer](#)

Specificaties

De informatie in dit document kan zonder voorafgaande kennisgeving worden gewijzigd. Zie het Apparaatgegevensblad op www.support.hp.com voor de volledige productspecificaties.

Systeemvereisten

- Voor meer informatie over software en softwarevereisten of toekomstige releases van het besturingssysteem verwijzen we naar de online ondersteunende website van HP op www.support.hp.com.

Omgevingsspecificaties

- Bedrijfstemperatuur: 5° tot 40°C
- Vochtigheidsgraad in bedrijf: 15 tot 80 % relatieve luchtvochtigheid, niet-condenserend
- Aanbevolen bedrijfstemperatuur: 15° tot 32°C
- Aanbevolen relatieve luchtvochtigheid 20 tot 80 % niet-condenserend

Capaciteit van lade 1

- Normaal papier (60 tot 105 g/m² [16 tot 28lb]):
 - Gewoon HP papier van A formaat: maximaal 250
 - Gewoon HP papier van B formaat: maximaal 125
- Enveloppen: maximaal 30
- Systeemkaarten: maximaal 80
- Vellen fotopapier:
 - Fotopapier van A formaat: maximaal 50
 - Fotopapier van B formaat: maximaal 25

Capaciteit van lade 2

- Normaal papier (60 tot 105 g/m² [16 tot 28lb]):
 - Gewoon HP papier van A formaat: maximaal 250
 - Gewoon HP papier van B formaat: maximaal 125

Capaciteit uitvoerlade

- Normaal papier (60 tot 105 g/m² [16 tot 28lb]):
 - Gewoon HP papier van A formaat: maximaal 75
 - Gewoon HP papier van B formaat: maximaal 50
- Enveloppen: maximaal 30
- Systeemkaarten: maximaal 35
- Vellen fotopapier: maximaal 25

Capaciteit documentinvoer

- Normaal papier (60 tot 90 g/m² [16 tot 24lb]): maximaal 35

Papierformaat en gewicht

Raadpleeg de HP-printersoftware voor een lijst van ondersteunde papierformaten.

- Gewoon papier: 60 tot 105 g/m²
- Enveloppen: 75 tot 90 gr/m²
- Kaarten: Maximaal 200 g/m²
- Fotopapier: 300 g/m² (80 lb)

Afdrukspecificaties

- Afdruksnelheden variëren naargelang de complexiteit van het document en het printermodel
- Methode: afdrukken met druppelsgewijze thermische inktstraal
 - Windows: PCL 3, GUI
 - OS X: PostScript, PDF

- Afdrukresolutie:

Ga voor een lijst van ondersteunde afdrukresoluties naar de ondersteunende website voor printers op www.support.hp.com.

- Afdrukmarges:

Voor marge-instellingen van verschillende media gaat u naar de support website van de printer op www.support.hp.com.

Kopieerspecificaties

- Digitale beeldverwerking
- Kopieersnelheden variëren naargelang de complexiteit van het document en het printermodel

Scanspecificaties

- Resolutie: Tot 1200 x 1200 ppi optisch
Raadpleeg de HP-printersoftware voor meer informatie over de scanresolutie.
- Color (Kleur): 24-bits kleuren, 8-bits grijschaal (256 grijstinten)
- Maximaal scanformaat vanaf de glasplaat van de scanner:

- 216 x 356 mm (8,5 inch x 14 inch)
- Maximaal scanformaat vanaf de documentinvoer:
 - Enkelzijdig: 216 x 356 mm (8,5 x 14 inch)

Faxspecificaties

- Mogelijkheid voor zwart-wit en kleur bij apparaat.
- Fax handmatig verzenden en ontvangen.
- Automatisch tot vijf keer opnieuw kiezen bij in gesprek (verschilt per model).
- Automatisch een keer opnieuw kiezen bij geen gehoor (verschilt per model).
- Bevestigings- en activiteitenrapporten.
- CCITT/ITU Group 3-fax met foutcorrectiemodus.
- Overdracht tot 33,6 Kbps.
- Snelheid van 5 seconden per pagina bij 33,6 kbps (volgens ITU-T-testafbeelding nr. 1 bij standaardresolutie). Complexere pagina's of hogere resoluties vragen meer tijd en geheugen.
- Oproepherkenning met automatisch schakelen tussen fax en antwoordapparaat.
- Faxresolutie:

	Foto (dpi)	Zeër fijn (dpi)	Fijn (dpi)	Standaard (dpi)
Zwart	203 x 196	300 x 300	203 x 196	203 x 98
Kleur	200 x 200	200 x 200	200 x 200	200 x 200

- Specificaties voor fax naar pc:
 - Ondersteunde bestandstypen: Niet-gecomprimeerde TIFF
 - Ondersteunde faxtypen: zwart-witfaxen

Cartridgeopbrengst

- Bezoek www.hp.com/go/learnaboutsupplies voor meer informatie over de gewenste printcartridgeopbrengst.

Overheidsvoorschriften

De printer voldoet aan de producteisen van overheidsinstellingen in uw land/regio.

Dit gedeelte bevat de volgende onderwerpen:

- [Voorgeschreven identificatienummer van het model](#)
- [Verklaring geluidsemisssie voor Duitsland](#)
- [Bericht voor de Europese Unie](#)
- [Conformiteitverklaring](#)
- [Verklaring beeldschermwerk voor Duitsland](#)
- [Bericht aan gebruikers van het Duitse telefoonnetwerk](#)

- [Verklaring vaste fax Australië](#)
- [Overheidsinformatie voor draadloze producten](#)

Voorgeschreven identificatienummer van het model

Voor wettelijke identificatiedoeleinden is aan dit product een voorgeschreven modelnummer toegewezen. Het voorgeschreven modelnummer voor uw product is SNPRC-1500-02. Dit voorgeschreven nummer dient niet te worden verward met de marketingnaam (HP OfficeJet Pro 7730 Wide Format All-in-One series, enzovoort) of met productnummers (Y0S19A, enzovoort).

Verklaring geluidsemmissie voor Duitsland

Geräuschemission

LpA < 70 dB am Arbeitsplatz im Normalbetrieb nach DIN 45635 T. 19

Bericht voor de Europese Unie



Producten met het CE-label voldoen de geldende EU-richtlijnen en bijbehorende European Harmonised Standards (Geharmoniseerde Europese Normen. Ook is de volledig Conformiteitsverklaring beschikbaar op de volgende website:

www.hp.eu/certificates (Zoek met de naam van het productmodel of het wettelijk modelnummer (RMN) dat u op het label met kennisgevingen kunt vinden.)

Het contactpunt voor zaken aangaande kennisgevingen is HP Deutschland GmbH, HQ-TRE, 71025, Boeblingen, Duitsland.

Producten met draadloze functionaliteit

EMF

- Dit product voldoet aan de internationale richtlijnen (ICNIRP) voor blootstelling aan radiofrequente straling.

Als het apparaat een radiozender en -ontvanger bevat, zorgt een minimale separatie-afstand van 20 cm er bij normaal gebruik voor dat de blootstellingsniveaus inzake radiofrequenties voldoen aan de EU-vereisten.

Draadloze functionaliteit in Europa

- Voor producten met 802.11 b/g/n- of Bluetooth-radio:
 - Dit product werkt op een radiofrequentie tussen 2400 MHz en 2483,5 MHz en heeft een zendvermogen van 20 dBm (100 mW) of minder.
- Voor producten met 802.11 a/b/g/n-radio:
 - Dit product werkt op radiofrequenties tussen 2400 MHz en 2483,5 MHz en tussen 5170 MHz en 5710 MHz en heeft een zendvermogen van 20 dBm (100 mW) of minder.

				
AT	BE	BG	CH	CY
CZ	DE	DK	EE	EL
ES	FI	FR	HR	HU
IE	IS	IT	LI	LT
LU	LV	MT	NL	NO
PL	PT	RO	RS	SE
SI	SK	TR	UK	

PAS OP: IEEE 802.11x wireless LAN met een frequentieband van 5,15-5,35 GHz is beperkt tot **alleen gebruik binnenshuis** voor alle landen die in de matrix staan. Buitenshuis gebruik van deze WLAN-toepassing leidt mogelijk tot interferentie met bestaande radiodiensten.

Conformiteitverklaring



DECLARATION OF CONFORMITY according to ISO/IEC 17050-1 and EN 17050-1

DoC #: SNPRC-1500-02- R5 Original/en

Manufacturer's Name: HP Inc.
Manufacturer's Address: HP Singapore (Private) Limited, 1 Depot Close, Singapore 109841

declare, under its sole responsibility that the product

Product Name and Model:²⁾ HP OfficeJet Pro 7740 / 7720 / 7730 Wide Format All-in-One Printer
Regulatory Model Number:¹⁾ SNPRC-1500-02
Product Options: Please See ANNEX I

conforms to the following Product Specifications and Regulations:

Safety

IEC 60950-1:2005 +A1:2009 +A2:2013
EN 60950-1:2006 +A11:2009 +A1:2010 +A12:2011+A2:2013
EN 62479:2010
EN 62311:2008

EMC

CISPR 32:2012 / EN55032:2012 Class B
CISPR 24:2010 / EN55024:2010
EN 61000-3-2:2014
EN 61000-3-3:2013
FCC CFR 47 Part 15 Class B
ICES-003, Issue 5 Class B
EN 301 489-1 V2.1.1:2017
EN 301 489-17 V3.1.1:2017

Spectrum

EN 300 328 V2.1.1:2016
FCC Rules and Regulations 47 CFR
Part 68T1A-968-B (Sep 2009)

Ecodesign

Regulation (EC) No. 1275/2008
ENERGY STAR® Qualified Imaging Equipment Operational Mode (OM) Test Procedure
EN 50564:2011
IEC 62301:2011

RoHS

EN 50581:2012

The product herewith complies with the requirements of the Radio Equipment Directive 2014/53/EU, the Ecodesign Directive 2009/125/EC, the RoHS Directive 2011/65/EU and carries the **CE**-marking accordingly.

This device complies with part 15 of the FCC Rules. Operation is subject to the following two conditions:
(1) This device may not cause harmful interference, and (2) this device must accept any interference received, including interference that may cause undesired operation.

Additional Information:

- 1) This product is assigned a Regulatory Model Number which stays with the regulatory aspects of the design. The Regulatory Model Number is the main product identifier in the regulatory documentation and test reports, this number should not be confused with the marketing name or the product numbers.
- 2) This product was tested in a typical HP environment, in conjunction with an HP host system.
- 3) This product uses a radio module with Regulatory Model Number SDG0B-1392 as needed to meet technical regulatory requirements for the countries/regions where this product will be sold.
- 4) Telecom approvals and standards appropriate for the target countries/regions have been applied to this product, in addition to those listed above.

Vancouver, WA USA
25-05-2017

Uwe Voigt, Manager
Customer Assurance, Inkjet Business and Platform

Local contact for regulatory topics only:

EU: HP Deutschland GmbH, HP HQ-TRE, 71025 Boeblingen, Germany
U.S.: HP Inc., 1501 Page Mill Road, Palo Alto 94304, U.S.A. 650-857-1501

<http://www.hp.eu/certificates>

DECLARATION OF CONFORMITY
according to ISO/IEC 17050-1 and EN 17050-1

ANNEX I

Regulatory Model Number: SNPRC-1500-02

OPTIONS

DESCRIPTION:*	OPTION RMN:*
HP OfficeJet Pro 7740 Wide Format All-in-One Printer	SNPRC-1500-02
Radio Module Number (2.4 GHz)	SDGOB-1392
Power Supply (Worldwide except India & China)	E3E01-60132

For non-EU countries only:

DESCRIPTION:*	OPTION RMN:*
Power Supply (Only for India & China)	E3E01-60079

* Where X represents any alpha numeric character.

Verklaring beeldschermwerk voor Duitsland

GS-Erklärung (Deutschland)

Das Gerät ist nicht für die Benutzung im unmittelbaren Gesichtsfeld am Bildschirmarbeitsplatz vorgesehen. Um störende Reflexionen am Bildschirmarbeitsplatz zu vermeiden, darf dieses Produkt nicht im unmittelbaren Gesichtsfeld platziert werden.

Bericht aan gebruikers van het Duitse telefoonnetwerk

Hinweis für Benutzer des deutschen Telefonnetzwerks

Dieses HP-Fax ist nur für den Anschluss eines analogen Public Switched Telephone Network (PSTN) gedacht. Schließen Sie den TAE N-Telefonstecker, der im Lieferumfang des HP All-in-One enthalten ist, an die Wandsteckdose (TAE 6) Code N an. Dieses HP-Fax kann als einzelnes Gerät und/oder in Verbindung (mit seriellem Anschluss) mit anderen zugelassenen Endgeräten verwendet werden.

Verklaring vaste fax Australië

In Australia, the HP device must be connected to Telecommunication Network through a line cord which meets the requirements of the Technical Standard AS/ACIF S008.

Overheidsinformatie voor draadloze producten

Dit hoofdstuk bevat de volgende overheidsinformatie met betrekking tot draadloze producten:

- [Blootstelling aan straling op radiofrequentie](#)
- [Bericht aan gebruikers in Taiwan](#)

Blootstelling aan straling op radiofrequentie

⚠ CAUTION: The radiated output power of this device is far below the FCC radio frequency exposure limits. Nevertheless, the device shall be used in such a manner that the potential for human contact during normal operation is minimized. This product and any attached external antenna, if supported, shall be placed in such a manner to minimize the potential for human contact during normal operation. In order to avoid the possibility of exceeding the FCC radio frequency exposure limits, human proximity to the antenna shall not be less than 20 cm (8 inches) during normal operation.

Bericht aan gebruikers in Taiwan

低功率電波輻射性電機管理辦法

第十二條

經型式認證合格之低功率射頻電機，非經許可，公司、商號或使用者均不得擅自變更頻率、加大功率或變更設計之特性及功能。

第十四條

低功率射頻電機之使用不得影響飛航安全及干擾合法通信；經發現有干擾現象時，應立即停用，並改善至無干擾時方得繼續使用。

前項合法通信，指依電信法規定作業之無線電通信。低功率射頻電機須忍受合法通信或工業、科學及醫藥用電波輻射性電機設備之干擾。

Programma voor milieubeheer

HP streeft ernaar om producten van hoge kwaliteit te leveren die op milieuvriendelijke wijze zijn geproduceerd. Dit product is ontworpen met het oog op recycling. Het aantal materialen is tot een minimum beperkt, zonder dat dit ten koste gaat van de functionaliteit en de betrouwbaarheid. Van elkaar verschillende materialen zijn zo ontworpen dat ze gemakkelijk van elkaar los te maken zijn. Bevestigingen en andere

verbindingen zijn gemakkelijk te vinden, gemakkelijk bereikbaar en met gewone gereedschappen te verwijderen. Belangrijke onderdelen zijn goed bereikbaar gemaakt zodat ze efficiënt uit elkaar gehaald en gerepareerd kunnen worden. Raadpleeg de HP-website over de betrokkenheid van HP bij het milieu op:

www.hp.com/hpinfo/globalcitizenship/environment

- [Eco-Tips](#)
- [Verordening \(EG\) nr. 1275/2008 van de Europese Commissie](#)
- [Papier](#)
- [Plastiek](#)
- [Veiligheidsinformatiebladen](#)
- [Kringloopprogramma](#)
- [Recyclingprogramma van HP inkjet-onderdelen](#)
- [Stroomverbruik](#)
- [Wegwerpen van afgedankte apparatuur door gebruikers](#)
- [Chemische stoffen](#)
- [Aanwezigheidsverklaring markering van de aan beperkingen onderworpen stoffen \(Taiwan\)](#)
- [The Table of Hazardous Substances/Elements and their Content \(China\) \(tabel van gevaarlijke stoffen/elementen en hun inhoud\)](#)
- [Beperking voor gevaarlijke producten \(Oekraïne\)](#)
- [Beperking voor gevaarlijke producten \(India\)](#)
- [Verklaring betreffende beperkingen op schadelijke stoffen \(Turkije\)](#)
- [EPEAT](#)
- [Gebruikersinformatie SEPA Ecolabel \(China\)](#)
- [China energielabel voor printer, fax en kopieermachine](#)
- [Afvoer van batterijen in Taiwan](#)
- [EU-batterijrichtlijn](#)

Eco-Tips

HP is geëngageerd om klanten hun ecologische voetstap te helpen verminderen. Ga naar de website met milieuprogramma's van HP voor meer informatie over de milieu-initiatieven van HP.

www.hp.com/hpinfo/globalcitizenship/environment/

Verordening (EG) nr. 1275/2008 van de Europese Commissie

Voor gegevens over het stroomverbruik van dit product, inclusief het stroomverbruik van het product in netwerkstandbymodus, als alle bekabelde netwerkpoorten zijn aangesloten en alle draadloze netwerkpoorten zijn geactiveerd, verwijzen we u naar sectie P14 'Additional Information' (Aanvullende informatie) van de IT ECO-verklaring van het product op www.hp.com/hpinfo/globalcitizenship/environment/productdata/itecodesktop-pc.html.

Papier

Dit product is geschikt voor het gebruik van kringlooppapier dat voldoet aan DIN-norm 19309 en EN 12281:2002.

Plastiek

Onderdelen van kunststof die zwaarder zijn dan 25 gram zijn volgens de internationaal geldende normen gemerkt. Deze onderdelen kunnen hierdoor eenvoudig worden herkend en aan het einde van de levensduur van het product worden gerecycled.

Veiligheidsinformatiebladen

Veiligheidsinformatiebladen, informatie over productveiligheid en het milieu zijn beschikbaar op www.hp.com/go/ecodata of op aanvraag.

Kringloopprogramma

HP biedt in veel landen en regio's een toenemend aantal productrecyclingprogramma's. Daarnaast werkt HP samen met een aantal van de grootste centra voor het recyclen van elektronische onderdelen ter wereld. HP bespaart op het verbruik van kostbare hulpbronnen door een aantal van zijn populairste producten opnieuw te verkopen. Meer informatie over het recyclen van HP producten kunt u vinden op:

www.hp.com/recycle

Recyclingprogramma van HP inkjet-onderdelen

HP streeft ernaar om het milieu te beschermen. Het recyclingprogramma van HP Inkjet-onderdelen is in veel landen/regio's beschikbaar. Het programma biedt u de mogelijkheid gebruikte print- en inktcartridges gratis te recyclen. Ga voor meer informatie naar de volgende website:

www.hp.com/hpinfo/globalcitizenship/environment/recycle/

Stroomverbruik

Afdruk- en beeldbewerkingsapparatuur van HP met het ENERGY STAR®-logo is gecertificeerd door de Environmental Protection Agency van de VS. Op beeldbewerkingsproducten met het ENERGY STAR-certificaat wordt het volgende merk weergegeven:



Meer informatie over beeldbewerkingsproducten met het ENERGY STAR-certificaat is te vinden op: www.hp.com/go/energystar

Wegwerpen van afgedankte apparatuur door gebruikers



Dit pictogram betekent dat u uw product niet mag wegwerpen bij het gewoon huishoudelijke afval. In plaats hiervan moet u de volksgezondheid en het milieu beschermen door uw afgedankte apparatuur in te leveren bij een recycling/inzamelingspunt voor afgedankte elektrische en elektronische apparatuur. Neem contact op met uw afvalverwerker voor meer informatie of ga naar <http://www.hp.com/recycle>.

Chemische stoffen

HP engageert zich ertoe om onze klanten te informeren over chemische stoffen in onze producten, om te voldoen aan de wettelijke bepalingen, zoals REACH (*EG-richtlijn 1907/2006 van het Europees parlement en de Raad*). Een rapport met de chemische informatie over dit product vindt u hier: www.hp.com/go/reach.

Aanwezigheidsverklaring markering van de aan beperkingen onderworpen stoffen (Taiwan)

限用物質含有情況標示聲明書

Declaration of the Presence Condition of the Restricted Substances Marking

單元 Unit	限用物質及其化學符號					
	Restricted substances and its chemical symbols					
	鉛 Lead (Pb)	汞 Mercury (Hg)	鎘 Cadmium (Cd)	六價鉻 Hexavalent chromium (Cr ⁺⁶)	多溴聯苯 Polybrominated biphenyls (PBB)	多溴二苯醚 Polybrominate d diphenyl ethers (PBDE)
外殼和紙匣 (External Casings and Trays)	0	0	0	0	0	0
電線 (Cables)	0	0	0	0	0	0
印刷電路板 (Printed Circuit Boards)	—	0	0	0	0	0
列印引擎(Print Engine)	—	0	0	0	0	0
列印機組件 (Print Assembly)	—	0	0	0	0	0
噴墨印表機墨水匣 (Print Supplies)	0	0	0	0	0	0
列印機配件 (Print Accessory)	—	0	0	0	0	0

備考 1. “超出 0.1 wt %” 及 “超出 0.01 wt %” 係指限用物質之百分比含量超出百分比含量基準值。

Note 1: “Exceeding 0.1 wt %” and “exceeding 0.01 wt %” indicate that the percentage content of the restricted substance exceeds the reference percentage value of presence condition.

備考 2. “0” 係指該項限用物質之百分比含量未超出百分比含量基準值。

Note 2: “0” indicates that the percentage content of the restricted substance does not exceed the percentage of reference value of presence.

備考 3. “—” 係指該項限用物質為排除項目。

Note 3: The “—” indicates that the restricted substance corresponds to the exemption.

若要存取產品的最新使用指南或手冊，請前往 www.support.hp.com。選取搜尋您的產品，然後依照畫面上的指示繼續執行。

To access the latest user guides or manuals for your product, go to www.support.hp.com. Select **Find your product**, and then follow the onscreen instructions.

The Table of Hazardous Substances/Elements and their Content (China) (tabel van gevaarlijke stoffen/elementen en hun inhoud)

产品中有害物质或元素的名称及含量

根据中国《电器电子产品有害物质限制使用管理办法》



部件名称	有害物质					
	铅 (Pb)	汞 (Hg)	镉 (Cd)	六价铬 (Cr(VI))	多溴联苯 (PBB)	多溴二苯醚 (PBDE)
外壳和托盘	○	○	○	○	○	○
电线	○	○	○	○	○	○
印刷电路板	X	○	○	○	○	○
打印系统	X	○	○	○	○	○
显示器	X	○	○	○	○	○
喷墨打印机墨盒	○	○	○	○	○	○
驱动光盘	X	○	○	○	○	○
扫描仪	X	○	○	○	○	○
网络配件	X	○	○	○	○	○
电池板	X	○	○	○	○	○
自动双面打印系统	○	○	○	○	○	○
外部电源	X	○	○	○	○	○

本表格依据 SJ/T 11364 的规定编制。

○：表示该有害物质在该部件所有均质材料中的含量均在 GB/T 26572 规定的限量要求以下。

X：表示该有害物质至少在该部件的某一均质材料中的含量超出 GB/T 26572 规定的限量要求。

此表中所有名称中含“X”的部件均符合欧盟 RoHS 立法。

注：环保使用期限的参考标识取决于产品正常工作的温度和湿度等条件。

Beperking voor gevaarlijke producten (Oekraïne)

Технічний регламент щодо обмеження використання небезпечних речовин (Україна)

Обладнання відповідає вимогам Технічного регламенту щодо обмеження використання деяких небезпечних речовин в електричному та електронному обладнанні, затвердженого постановою Кабінету Міністрів України від 3 грудня 2008 № 1057

Beperking voor gevaarlijke producten (India)

This product, as well as its related consumables and spares, complies with the reduction in hazardous substances provisions of the "India E-waste Rule 2016." It does not contain lead, mercury, hexavalent chromium, polybrominated biphenyls or polybrominated diphenyl ethers in concentrations exceeding 0.1

weight % and 0.01 weight % for cadmium, except where allowed pursuant to the exemptions set in Schedule 2 of the Rule.

Verklaring betreffende beperkingen op schadelijke stoffen (Turkije)

Türkiye Cumhuriyeti: EEE Yönetmeliğine Uygundur

EPEAT

Most HP products are designed to meet EPEAT. EPEAT is a comprehensive environmental rating that helps identify greener electronics equipment. For more information on EPEAT go to www.epeat.net. For information on HP's EPEAT registered products go to www.hp.com/hpinfo/globalcitizenship/environment/pdf/epeat_printers.pdf.

Gebruikersinformatie SEPA Ecolabel (China)

中国环境标识认证产品用户说明

噪声大于 63.0 dB(A) 的办公设备不宜放置于办公室内，请在独立的隔离区域使用。

如需长时间使用本产品或打印大量文件，请确保在通风良好的房间内使用。

如您需要确认本产品处于零能耗状态，请按下电源关闭按钮，并将插头从电源插座断开。

您可以使用再生纸，以减少资源耗费。

China energielabel voor printer, fax en kopieermachine

复印机、打印机和传真机能源效率标识实施规则

依据“复印机、打印机和传真机能源效率标识实施规则”，该打印机具有中国能效标识。标识上显示的能效等级和操作模式值根据“复印机、打印机和传真机能效限定值及能效等级”标准（“GB 21521”）来确定和计算。

1. 能效等级

产品能效等级分 3 级，其中 1 级能效最高。能效限定值根据产品类型和打印速度由标准确定。能效等级则根据基本功耗水平以及网络接口和内存等附加组件和功能的功率因子之和来计算。

2. 能效信息

喷墨打印机

— 操作模式功率

睡眠状态的能耗按照 GB 21521 的标准来衡量和计算。该数据以瓦特 (W) 表示。

— 待机功率

待机状态是产品连接到电网电源上功率最低的状态。该状态可以延续无限长时间，且使用者无法改变此状态下产品的功率。对于“成像设备”产品，“待机”状态通常相当于“关闭”状态，但也可能相当于“准备”状态或者“睡眠”状态。该数据以瓦特 (W) 表示。

— 睡眠状态预设延迟时间

出厂前由制造商设置的时间决定了该产品在完成主功能后进入低耗模式（例如睡眠、自动关机）的时间。该数据以分钟表示。

— 附加功能功率因子之和

网络接口和内存等附加功能的功率因子之和。该数据以瓦特 (W) 表示。

标识上显示的能耗数据是根据典型配置测量得出的数据，此类配置包含登记备案的打印机依据复印机、打印机和传真机能源效率标识实施规则所选的所有配置。因此，该特定产品型号的实际能耗可能与标识上显示的数据有所不同。

要了解规范的更多详情，请参考最新版的 GB 21521 标准。

Afvoer van batterijen in Taiwan

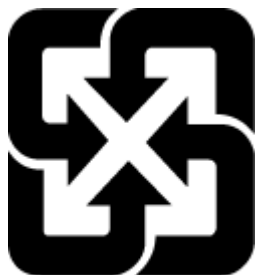

廢電池請回收

EU-batterijrichtlijn



Dit product bevat een batterij die wordt gebruikt om de gegevensintegriteit van de klok of productinstellingen te behouden en is ontworpen om even lang mee te gaan als het product. Onderhoud en vervanging van deze batterij moet worden uitgevoerd door een gekwalificeerde technicus.

Index

- A**
accessoires
 instellen 13
ADSL, fax configureren met
 parallele telefoonsystemen 76
afdrukken
 details laatste fax 71
 diagnosepagina 144
 dubbelzijdig 37
 faxen 60
 faxen vanuit het geheugen 60
 faxlogs 71
 faxrapporten 69
 problemen oplossen 142
afdrukken, aan beide zijden 37
afdrukkwaliteit
 vlekken verwijderen 147
afdruk materiaal
 dubbelzijdig afdrukken 37
antwoordapparaat
 configuratie met fax en modem 88
 installatie met fax (parallele telefoonsystemen) 87
 opgenomen faxtonen 140
automatisch fax verkleinen 61
- B**
back-upfax 59
bedieningspaneel
 knoppen 8
 Knoppen 8
 lampjes 8
 statuspictogrammen 9
bedieningspaneel van printer
 faxen verzenden 55
 netwerkinstellingen 107
 zoeken 6
belpatroon beantwoorden
 parallele telefoonsystemen 78
beltonen voor opnemen 65
beltoon beantwoorden
 wijzigen 66
bevestigingsrapporten, fax 70
- bewerken
 tekst in OCR-programma 50
Brochures afdrukken
 printen 33
- C**
cartridges 102
 controleren van inktniveaus 100
 Tips 99
 vervangen 100
 zoeken 7
Cartridges 7
cartridges vervangen 100
clear (wissen)
 faxlogboeken 71
computermodem
 gedeeld met fax (parallele telefoonsystemen) 81
 gedeeld met fax en antwoordapparaat (parallele telefoonsystemen) 88
 gedeeld met fax en voicemail (parallele telefoonsystemen) 92
 gedeeld met lijn voor gesprekken en modem (parallele telefoonsystemen) 84
configuratie
 DSL (parallele telefoonsystemen) 76
 ISDN-lijn (parallele telefoonsystemen) 77
 PBX-systeem (parallele telefoonsystemen) 77
connectoren, zoeken 7
- D**
diagnosepagina 144
documentinvoer
 invoerproblemen, problemen oplossen 146
 plaats originelen 28
 schoonmaken 146
- draadloze communicatie
 instellen 104
 Overheidsvoorschriften 158
DSL, fax configureren met
 parallele telefoonsystemen 76
dubbelzijdig afdrukken 37
- E**
ECM. *Zie* foutcorrectiemodus
EWS (geïntegreerde webserver). *Zie* geïntegreerde webserver (EWS)
- F**
fax
 antwoordapparaat, problemen oplossen 140
 antwoordapparaat en modem, gedeeld met (parallele telefoonsystemen) 88
 back-upfaxontvangst 59
 beltonen voor opnemen 65
 details laatste transactie afdrukken 71
 geluidsvolume 68
 ISDN-lijn, configureren (parallele telefoonsystemen) 77
 log, afdrukken 71
 logboek, wissen 71
 modem en antwoordapparaat, gedeeld met (parallele telefoonsystemen) 88
 PBX-systeem, configureren (parallele telefoonsystemen) 77
 snelheid 67
 soorten instellingen 73
 telefoonaansluiting testen, mislukt 133
 testen soort telefoonsnoer mislukt 135
 voicemail, installeren (parallele telefoonsystemen) 80
Fax
 foutcorrectiemodus 58
 handmatig ontvangen 59

- handsfree kiezen 56, 57
- Internet-protocol, over 69
- ontvangen 58
- problemen oplossen 132
- test mislukt 133
- verzenden 54
- faxen
 - antwoordapparaat, installatie (parallele telefoonsystemen) 87
 - aparte geïnstalleerde lijn (parallele telefoonsystemen) 75
 - automatisch antwoorden 65
 - bevestigingsrapporten 70
 - doorsturen 60
 - DSL, configureren (parallele telefoonsystemen) 76
 - foutrapporten 70
 - gedeelde telefoonlijninstallatie (parallele telefoonsystemen) 79
 - installatie specifiek belsignaal (parallele telefoonsystemen) 78
 - installatie test 93
 - instellingen wijzigen 64
 - kiessysteem, instellen 67
 - kiestoontest, mislukt 135
 - kopschrift 65
 - lijnconditietest, mislukt 136
 - lijn voor gesprekken en modem, gedeeld met (parallele telefoonsystemen) 84
 - modem, gedeeld met (parallele telefoonsystemen) 81
 - modem and voicemail, gedeeld met (parallele telefoonsystemen) 92
 - nummers blokkeren 61
 - ontvangen, problemen oplossen 137, 138
 - opnieuw afdrukken 60
 - opties opnieuw kiezen 67
 - parallele telefoonsystemen 72
 - rapporten 69
 - specificaties 153
 - specifieke beltoon, patroon wijzigen 66
 - test van de verbinding van het telefoonsnoer, mislukt 134
 - verkleining 61
 - verzenden, problemen oplossen 137, 139
- faxen, testen
 - installatie 93
- faxen doorsturen 60
- faxen ontvangen
 - aantal beltonen voor opnemen 65
 - doorsturen 60
 - faxnummers blokkeren 61
 - modus automatisch antwoorden 65
 - problemen oplossen 137, 138
- faxen rondzenden
 - verzenden 57
- faxen verzenden
 - basisfax 54
 - geheugen, vanuit 57
 - handsfree kiezen 56, 57
 - problemen oplossen 137, 139
 - vanaf een telefoon 56
- Faxscherm 9
- FoIP 69
- foutcorrectiemodus 58
- foutrapporten, fax 70
- G**
 - garantie 150
 - geblokkeerde faxnummers installeren 61
 - geheugen
 - faxberichten opslaan 59
 - faxen opnieuw afdrukken 60
 - geïntegreerde webserver
 - openen 114
 - Webscan 49
 - geïntegreerde webserver (EWS)
 - info over 113
 - problemen oplossen, kan niet worden geopend 115
 - gekleurde tekst en OCR 50
 - glasplaat, scanner
 - schoonmaken 145
 - zoeken 6
 - glasplaat van de scanner origineel laden 27
- schoonmaken 145
- zoeken 6
- H**
 - handmatig faxen
 - ontvangen 59
 - verzenden 56
 - handsfree kiezen 56, 57
 - hardware, faxinstallatietest 133
 - Help-knop 10
 - HP-hulpprogramma (OS X)
 - openen 113
- I**
 - identificatiecode van de abonnee 65
 - inbelmodem
 - gedeeld met fax (parallele telefoonsystemen) 81
 - gedeeld met fax en voicemail (parallele telefoonsystemen) 92
 - gedeeld met lijn voor fax en gesprekken (parallele telefoonsystemen) 84
 - inktcartridges
 - artikelnummers 102
 - inktniveaupictogrammen 10
 - inktniveaus controleren 100
 - installatie
 - antwoordapparaat (parallele telefoonsystemen) 87
 - aparte faxlijn (parallele telefoonsystemen) 75
 - computermodem (parallele telefoonsystemen) 81
 - computermodem en voicemail (parallele telefoonsystemen) 92
 - faxen, met parallele telefoonsystemen 72
 - gedeelde telefoonlijn (parallele telefoonsystemen) 79
 - lijn voor computermodem en gesprekken (parallele telefoonsystemen) 84
 - specifiek belsignaal (parallele telefoonsystemen) 78
 - specifieke beltoon 66

testfax 93
voicemail en computermodem
(parallele telefoonsystemen)
92
installeren
voicemail (parallele
telefoonsystemen) 80
instellen
accessoires 13
antwoordapparaat en modem
(parallele telefoonsystemen)
88
computermodem en
antwoordapparaat (parallele
telefoonsystemen) 88
instellen, opties opnieuw kiezen 67
instellingen
faxscenario's 73
netwerk 107
snelheid, fax 67
Instellingen
volume, fax 68
Internet Protocol (internetprotocol)
fax, gebruiken 69
IP-adres
printer opsporen 115
IP-instellingen 108
ISDN-lijn, configureren met fax
parallele telefoonsystemen 77

J
juiste poort testen, fax 134

K
kiessysteem, instellen 67
kiestoonstest, mislukt 135
klantensupport
garantie 150
knoppen, bedieningspaneel 8
kopiëren
specificaties 152
kopschrift, fax 65

L
laden
afbeelding breedtegeleider voor
het papier 6
papierstoringen verhelpen 116
Plaats papier 14

problemen met het invoeren
oplossen 122
zoeken 6
lampjes, bedieningspaneel 8
lijnconditietest, fax 136
log, fax
afdrukken 71
luchtvochtigheidspecificaties 151

M

Mac OS 33
meerdere vellen, problemen
oplossen 123
milieu
Programma voor milieubeheer
158
modem
gedeeld met fax (parallele
telefoonsystemen) 81
gedeeld met fax en
antwoordapparaat (parallele
telefoonsystemen) 88
gedeeld met fax en voicemail
(parallele telefoonsystemen)
92
gedeeld met lijn voor fax en
gesprekken (parallele
telefoonsystemen) 84
modemsnelheid 67
modem voor inbellen
gedeeld met fax en
antwoordapparaat (parallele
telefoonsystemen) 88

N

netaansluiting, zoeken 7
netwerken
afbeelding van connector 7
instellingen, wijzigen 107
instellingen draadloze
communicatie 104
instellingen voor draadloze
verbinding 144
instellingen weergeven en
afdrukken 108
IP-instellingen 108
verbindingssnelheid 108

O

OCR
gescande documenten
bewerken 50
omgevingsspecificaties 151
onderhoud
cartridges vervangen 100
controleren van inktniveaus 100
diagnosepagina 144
printkop 147
printkop reinigen 148
printkop uitlijnen 147
schoonmaken 146
onderhouden
printkop 147
vlekken 147
ondersteunde besturingssystemen
151
ongewenste-faxmodus 61
ontvangen van faxen
automatisch 58
handmatig 59
opslaan
faxberichten in geheugen 59
OS X
HP-hulpprogramma 113
overheidsvoorschriften 153
Overheidsvoorschriften 158

P

papier
HP, bestellen 13
lade plaatsen 14
problemen met het invoeren
oplossen 122
scheef invoeren van pagina's
123
selecteren 13
specificaties 152
storingen verhelpen 116
parallele telefoonsystemen
aparte geïnstalleerde lijn 75
DSL-configuratie 76
gedeelde lijninstallatie 79
installatie antwoordapparaat 87
installatie modem en voicemail
92
installatie specifiek belsegnaal
78
ISDN-configuratie 77

- landen/regio's met 72
- modem en antwoordapparaat, configuratie 88
- modem gedeeld met lijninstallatie voor gesprekken 84
- modeminstallatie 81
- PBX-configuratie 77
- soorten instellingen 73
- PBX-systeem, configureren met fax
 - parallele telefoonsystemen 77
- pictogrammen voor draadloze verbindingen 9
- pictogram Setup: 9
- printersoftware (Windows)
 - openen 29, 113
 - over 113
- printkop 147
 - schoonmaken 148
- printkop, uitlijnen 147
- printkop uitlijnen 147
- problemen met de papieraanvoer, problemen oplossen 122
- problemen oplossen
 - afdrukken 142
 - antwoordapparaten 140
 - Fax 132
 - faxen ontvangen 137, 138
 - faxen verzenden 137, 139
 - faxhardwaretest is mislukt 133
 - faxkiestoottest mislukt 135
 - faxlijntest is mislukt 136
 - faxtests 133
 - geïntegreerde webserver (EWS) 115
 - HP Smart 143
 - hulp van het bedieningspaneel 143
 - meerdere vellen opgenomen 123
 - netwerkconfiguratiepagina 144
 - papier wordt niet van de lade aangevoerd 122
 - problemen met de papieraanvoer 122
 - scheef invoeren van pagina's 123
 - statusrapport voor de printer 143
 - telefoonaansluiting van de fax
 - testen, mislukt 133
 - testen soort fax/telefoonsnoer mislukt 135
 - test van de verbinding van het fax/telefoonsnoer mislukt 134
 - voeding 142
- pulskeuze 67
- R**
- radiostoring
 - Overheidsvoorschriften 158
- rapport afdrukkwaliteit 144
- rapporten
 - bevestiging, fax 70
 - diagnose 144
 - faxtest mislukt 133
 - fout, fax 70
 - test draadloze verbinding 144
 - webtoegang 144
- recycling
 - printcartridges 160
- S**
- scannen
 - OCR 50
 - scanspecificaties 152
 - vanuit Webscan 49
- scanner, glasplaat
 - originelen laden 27
- scans verzenden
 - voor OCR 50
- scheef, probleemoplossing
 - afdrukken 123
- schoonmaken
 - buitenkant 146
 - documentinvoer 146
 - glasplaat van de scanner 145
 - printkop 147, 148
- seriële telefoonsystemen
 - landen/regio's met 72
 - soorten instellingen 73
- software
 - OCR 50
 - Webscan 49
- specificaties
 - fysiek 151
 - papier 152
 - systeemvereisten 151
- specifiek belsegnaal
 - parallele telefoonsystemen 78
- specifieke beltoon
 - wijzigen 66
- Status
 - netwerkconfiguratiepagina 144
- statuspictogrammen 9
- statusrapport voor de printer
 - informatie over 143
- storingen
 - papier dat u beter niet kunt gebruiken 13
 - verhelpen 116
- systeemvereisten 151
- T**
- technische gegevens
 - faxspecificaties 153
 - kopieerspecificaties 152
 - scanspecificaties 152
- telefoon, fax van
 - ontvangen 59
 - verzenden 56
 - verzenden, 56
- telefoonaansluiting, fax 133
- telefoonaansluiting testen, fax 133
- telefoonboek
 - contacten verwijderen 64
 - contact wijzigen 63
 - fax verzenden 54
 - groepen instellen 63
 - groepen wijzigen 63
 - instellen 63
- telefoonlijn, belpatroon
 - beantwoorden 66
- telefoonsnoer
 - testen juiste soort mislukt 135
 - test van de verbinding met de juiste poort mislukt 134
- temperatuurspecificaties 151
- testen, fax
 - faxlijnconditie 136
 - hardware, mislukt 133
 - kiestoon, mislukt 135
 - poortverbinding, mislukt 134
 - telefoonaansluiting 133
 - testen soort fax/telefoonsnoer mislukt 135
- testrapport draadloze verbinding 144
- testrapport webtoegang 144

tests, fax
 mislukt 133
toegangsklep voor cartridges,
 zoeken 7
toegangspaneel aan achterkant
 afbeelding 7
toegankelijkheid 2
toonkeuze 67
tweezijdig afdrukken 37

U

uitvoerlande
 zoeken 6
USB-verbinding
 poort, locatie 6, 7

V

verbindingssnelheid, instellen 108
verkleinen van fax 61
voeding
 problemen oplossen 142
voicemail
 installatie met fax en
 computermodem (parallele
 telefoonsystemen) 92
 installeren met fax (parallele
 telefoonsystemen) 80
volume
 faxgeluiden 68
voorschriften
 voorgescreven
 identificatienummer van het
 model 154

W

wagen
 storingen met de wagen
 oplossen 121
Webscan 49
websites
 toegankelijkheidsinformatie 2
weergeven
 netwerkinstellingen 108
Windows
 brochures afdrukken 32
 systeemvereisten 151

Z

zwart-wit pagina's
 fax 54

